

 Pitney Bowes

郵便料金計器 DM100™

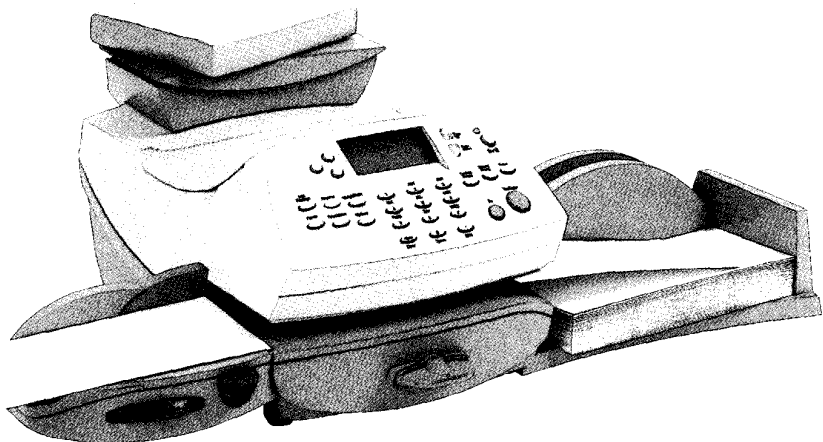

オペレーターガイド

SV61129 改訂版 C 1/04

©2004 Pitney Bowes Inc. All rights reserved.

本書の内容の一部または全部をピツニーボウズの承諾なしに複製、あらゆる形式でのシステムへの保存を禁止します。

本製品の有用性および正確性を期するように最大限の努力を払っていますが、本製品の誤使用などから生じた損害については責任を負いません。

製品のバージョンアップを随時行っているため、マシンおよび材質、仕様書、パフォーマンス機能は、予告なしに変更されることがあります。お買い上げの郵便料金計器には、本書で記載されているいくつかの機能が搭載されていない場合があります。使用可能な機能は、お買い上げの郵便料金計器のモデル、オプション、システムソフトウェアレベル、システムの設定方法、操作等によって異なります。

E-Z シールおよび Postage By Phone は、ピツニーボウズ社の商標および登録商標です。ENERGY STAR® は、米国環境保護庁の登録商標です。

第1章 はじめに

郵便料金計器について.....	1-2
IntelliLink™とは	1-3
本書の内容	1-4
その他の情報.....	1-5
仕様.....	1-6
安全にご使用いただくために.....	1-8
電話の安全な使用	1-10

第2章 システムの紹介

マシン前面部の機能.....	2-2
コントロールパネル.....	2-4
マシン背面部の機能.....	2-6

第3章 郵便物の処理

はじめに.....	3-2
チェックリスト.....	3-2
ホーム画面.....	3-2
郵便料金を入力.....	3-3
料金入力モード.....	3-4
重量手入力モード.....	3-5
オプションの一体型電子スケールの操作方法.....	3-6
プリントメニュー.....	3-7
シールオンリーモード.....	3-8
プリント位置の変更.....	3-9
広告のみの印字およびダウンロード.....	3-10
部門集計機能.....	3-11
バッチカウント(小計)の確認とクリア.....	3-12
バッチカウントの確認.....	3-12
バッチカウントのレポートの印刷.....	3-12
バッチカウントのクリア.....	3-13

第4章 ノーマルプリセットとカスタムプリセット

プリセットの概要	4-2
ノーマルプリセット	4-2
ノーマルプリセットを参照するおよび選択する)	4-3
新しいノーマルプリセットを設定する	4-4
カスタムプリセット	4-5
カスタムプリセットを選択する	4-5
新しいカスタムプリセットを設定する	4-6
カスタムプリセットを参照するおよび選択する)	4-7
カスタムプリセット名を編集する	4-8
カスタムプリセットを削除する	4-8

第5章 残額の補充／データセンターへの接続

残額の補充に関して	5-2
アナログ電話回線に接続	5-2
使用累計／残額郵便料金の確認	5-2
残額の補充	5-3
メーターレポートのプリント	5-4
データセンターからマシンへのダウンロード	5-5
システムの更新	5-6
広告／郵便局名	5-6
ソフトウェアの更新	5-6
郵便料金体系の更新	5-6
データセンターへの接続(残額の補充以外)	5-8

第6章 システムオプション

システムオプション	6-2
基本設定	6-3
日付の更新.....	6-3
今日の日付に設定.....	6-3
ディスプレイのコントラスト調節	6-3
機能のON、OFFの切り替え.....	6-4
日付、時刻、タイムアウトの設定	6-5
警告額の設定	6-8
ロックコードとパスワードの設定	6-10
スケールオプションの設定.....	6-12
データセンターへの接続	6-14

第7章 メンテナンス

インクカートリッジ/プリントヘッドの交換.....	7-2
封緘装置オプションへの封緘用水の補充	7-6
封緘装置オプションのメンテナンス.....	7-7
封緘装置の取り外し.....	7-7
ホルダーおよびウィッグスポンジ部分の取り外し	7-9
プリントテストの実行.....	7-10
テストプリント	7-11
クリーニング	7-12
交換	7-13

第8章 トラブルシューティング

サポートデスク	8-2
電話によるサポート	8-2
電源に関する問題.....	8-3
フィードに関する問題.....	8-3
印影のプリントに関する問題.....	8-4
ディスプレイに関する問題	8-5
封緘に関する問題.....	8-5
残額補充に関する問題	8-6
ディスプレイメッセージ.....	8-6
システムコンフィギュレーションのレベルを参照する.....	8-7

第9章 消耗品およびオプション

消耗品	9-2
オプション	9-2
一体型電子スケール	9-2
封緘装置	9-3
広告	9-3
部門別集計.....	9-3
注文方法	9-3

目次

第10章 レポート

レポートの概要	10-2
レポートのプリント	10-2
リセットレポート	10-3
各部門レポート	10-3
部門集計レポート	10-4
メーターレポート	10-5
コンフィグレーションレポート	10-5
エラーレポート	10-5

第11章 部門別集計

集計機能の概要	11-2
部門の作成	11-3
部門の編集／部門パスワードの設定	11-4
部門パスワードのオン	11-6
部門パスワードのオフ	11-7
部門集計のオン	11-8
部門集計のオフ	11-9
部門の選択	11-10
部門内容の参照	11-11
各部門内容のクリア	11-12
全部門内容のクリア	11-13
部門の削除	11-14

付録A テキストの入力方法

用語集

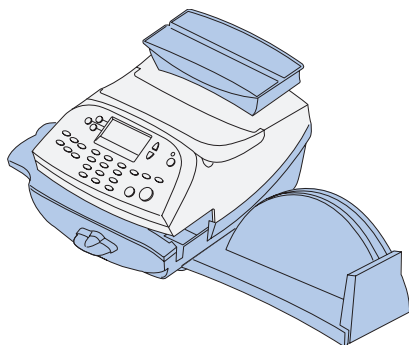

本章では、スイッチ類の位置および機能について説明します。

マシン前面部の機能.....	2-2
コントロールパネル	2-4
マシン背面部の機能.....	2-6

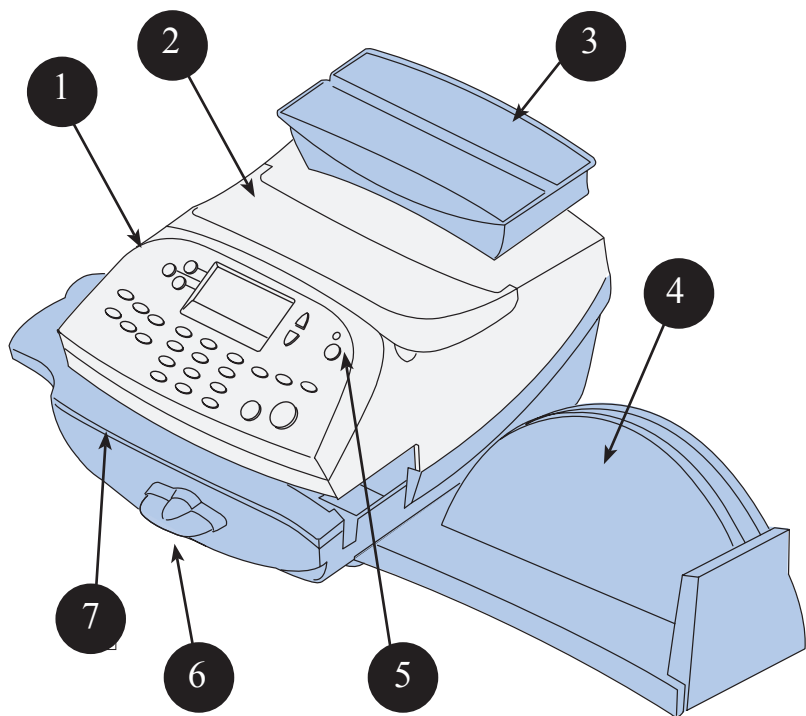

マシン前面部の機能

(図では一体型電子スケールを装備)

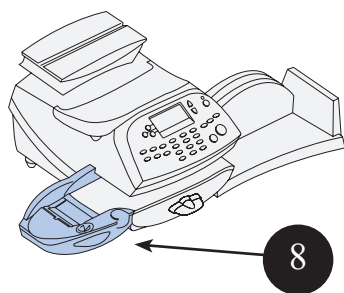

(図では封緘装置 (オプション) と一体型電子スケールを装備)

1. コントロールパネル マシンを使用するときやセットアップ時に使用します。
2. トップカバー このカバーを開けてインクカートリッジを交換します。詳細は第7章の「メンテナンス」を参照してください。
3. 一体型電子スケール 選択した種別に基づいて、郵便物の計量をしたり、郵便料金の計算をします。
4. スタッカートレイ 処理が終わった郵便物を受け取ります。
5. LED 電源がオンの場合は緑色のLEDが点灯します。「スリープモード」の場合はオレンジ色のLEDが点灯します。
6. フィードデッキリリースレバー (2つのポジション)
ホーム フィードローラーが処理中の郵便物を搬送します (水平位置)。
リリース フィードローラーを解放して、詰まった郵便物を取り除くことができます。(レバーを時計回りにまわす)
注記: レバーがリリースポジションのままでは、郵便物を処理することはできませんので、郵便物を処理する際は必ずレバーを水平の位置に戻して下さい。
7. フィードデッキ 封筒、葉書、テープシートがスムーズにフィードされるように支えます。
8. 封緘装置 (オプション) 未封緘の封筒を封緘用水で封緘します。必要に応じて封筒を封緘したり、または未封緘のままにできます。

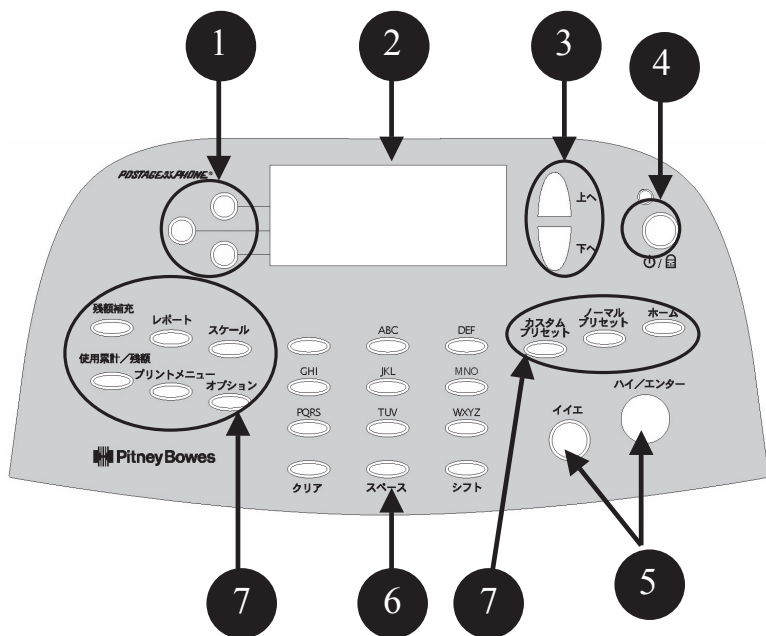

コントロールパネル

1. ソフトキー オペレータディスプレイで項目を選択します(各行にそれぞれ1つのキーが対応)。左矢印(◀)が画面に表示されている項目が選択可能です。
2. オペレータディスプレイ システムの状態を表示します。4行表示のLCDにより設定の全てを行います。
3. 上へ/下へキー (スクロールキー) オペレータディスプレイでメニュー選択によりスクロールアップとスクロールダウンができます。上へ/下へキーが点灯している場合、メニューのスクロールができることを示しています。上へ/下へキーを押すことでさらにメニューが表示されます。
4. ロック/電源ボタン 2つの機能を使用できます。不正使用を防ぐにはロック機能を設定します。使用時には4桁のパスワードを入力しロックを解除します。またマシンの電源のオン、オフができます。
5. ハイ/エンターキーおよびイイエキー マシンからの操作上の確認、または「ハイ」または「イイエ」で答える場合に使用します。また「ハイ」キーはデータ入力時のエンターキーとしての機能もあります。

6. アルファベット/テンキー 部門名、郵便料金、その他のデータを入力するための数字や文字を入力できます。詳細は付録Aの「テキストの入力方法」を参照してください。
7. 機能キー 機能キーにより基本的な機能を素早く利用できます。このキーを押せばすぐに利用したい機能の画面が表示されます。
 - ホーム ホーム (オペレーション) 画面に戻ります。
 - ノーマルプリセット ユーザーが頻繁に利用するノーマル設定になります。コントロールパネル上の機能キーであるこのキーを利用することで郵便料金、広告のような値をプリセット設定でメモリすることができます。詳細は第4章の「ノーマルプリセットとカスタムプリセット」を参照してください。
 - カスタムプリセット 5種類のカスタム設定ができます。コントロールパネル上の機能キーであるこのキーを利用することで郵便料金、広告、部門番号などの値をカスタム設定にメモリすることができます。詳細は第4章の「ノーマルプリセットとカスタムプリセット」を参照してください。
 - 使用累計/残額 マシンの金額情報や通数情報を表示します。詳細は第5章の「残額の補充」を参照してください。
 - 残額補充 郵便料金の追加(補充)がモデムを使用することにより簡単にできます(アナログ回線に接続されていることが必要)。詳細は第5章の「残額の補充」を参照してください。
 - レポート 郵便料金、部門集計、およびその他データのレポートのプリントができます。詳細は第10章の「レポート」を参照してください。
 - オプション 日付、時間、郵便料金、部門集計、電話設定などのシステム設定にアクセスできます。詳細は第6章の「システムオプション」を参照してください。
 - スケール 選択した種別により、郵便物の計量や郵便料金の計算ができます。詳細は第3章の「郵便物の処理」を参照してください。
 - プリントメニュー 日付、時間、郵便料金、広告など、郵便物にプリントされている項目に関する設定です。詳細は第3章の「郵便物の処理」を参照してください。

重要：入力を確認する「ハイ/エンター」キーを入力せずに機能キーを押した場合、前画面で入力したデータは失われます。たとえば、画面上で部門名を入力してすぐに他の機能キーを押した場合、部門名は保存されません。

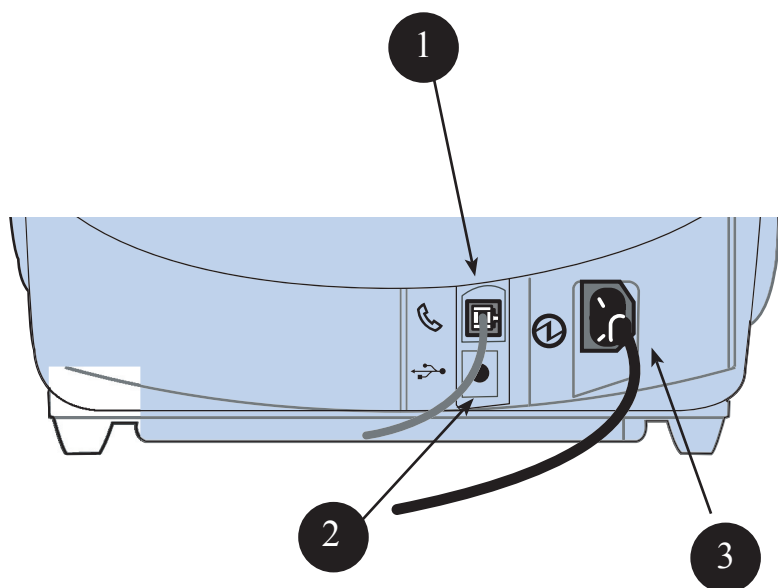

マシン背面部の機能

1. フォンジャック ファックスのようなアナログ回線を接続します。システムがアナログ回線に接続されていれば、「残額補充」ボタンを押し、残額の補充ができます。詳細は第5章の「残額の補充」を参照してください。
2. USB ポート USB ケーブルを接続し PC に集計データを保存できます (オプションソフトが必要)。
3. 電源差込口 AC 電源プラグを接続します。

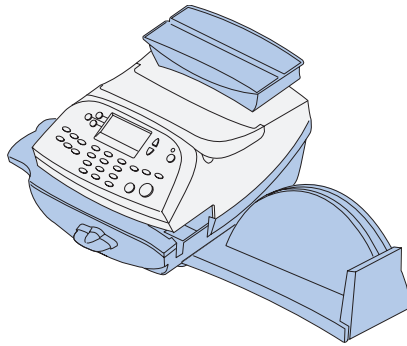

本章では、郵便物の処理、プリントメニュー、一体型電子スケールの操作方法について説明します。

はじめに	3-2
チェックリスト	3-2
ホーム画面	3-2
郵便料金の入力	3-3
料金入力モード	3-4
重量手入力モード	3-5
一体型電子スケールの操作方法	3-6
プリントメニュー	3-7
シールオンリーモード	3-8
プリント位置の変更	3-9
広告のみの印字およびダウンロード	3-10
部門別の郵便料金集計	3-11
バッチカウント(小計)の確認とクリア	3-12
バッチカウントの確認	3-12
バッチカウントのレポートの印刷	3-12
バッチカウントのクリア	3-13

はじめに

お買い上げのマシンで郵便物処理を実行する前に、下記および次のページに記載されている「チェックリスト」、「ホーム画面」、および「郵便料金の入力」のセクションをご覧ください。

チェックリスト

- ・ お買い上げの郵便料金計器が、正しくアース付けされた 100 VAC 電源に差し込まれていることを確認してください。「第 1 章 はじめに」に記載されている「安全にご利用いただくために」に従ってください。
- ・ オプションで取り付けられた封緘装置内の封緘用水のレベルをチェックしてください。補充する場合には、「第 7 章 メンテナンス」を参照してください。
- ・ テープシートに印字する場合には、十分な在庫があることを確認してください。テープシートのご注文は、[第 9 章 消耗品およびオプション] を参照してください。
- ・ 郵便物処理に十分な残額があるか確認してください。[使用累計/残額] キーを押して、現在の残額を確認してください。

ホーム画面

マシンを立ち上げると、ディスプレイ上にホーム画面が表示されます。ロックコードあるいはパスワードを設定した場合には、入力画面が表示されます。

通常のホーム画面は以下のとおりです。（オプションの集計機能あるいは一体型電子スケールを接続していない場合には、画面が少し異なる場合がございます。）

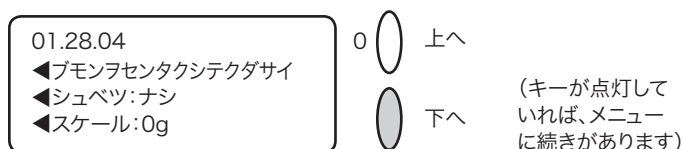

- ・ 印字する郵便料金が分かっている、ホーム画面から郵便料金を入力するには、キーボードから金額をキー入力し、エンターキーを押してください。
- ・ 上へおよび下へキーを使用して、メニューをスクロールできます。
- ・ 広告を郵便物へ印字したい場合には、下へキーを押して、これらの機能にアクセスしてください。

郵便料金の入力

郵便料金の入力方法にはいくつかの方法があります。

- ・ 郵便料金が分かっている場合には、郵便料金をキーボードから直接入力します
- ・ 郵便物の重量を手入力し、マシンに内蔵されている郵便料金体系を使用して、郵便料金を計算します
- ・ 一体型電子スケールの上に郵便物を置いて、マシンに内蔵されている郵便料金体系を使用して、郵便料金を計算します

それぞれの方法は、以下の項で解説しています。

注記

マシンを通らない厚手の郵便物および小包へ郵便料金を印字するには、テープシートを使用します（テープシートのご注文は、「第9章 消耗品およびオプション」を参照）。封筒をフィードするのと同じ方法で、テープシートをフィードしてください。郵便物および小包の所定の箇所に貼付してください。

第3章 郵便物の処理

料金入力モード

1. ホーム画面から、テンキーを使用して郵便料金を入力してください。
2. [ハイ/エンター] を押して、料金を確認します。

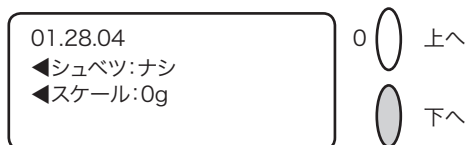

3. オプションの封緘装置を使用する場合には、フラップを封緘装置に沿って置き、右へスライドしてください。

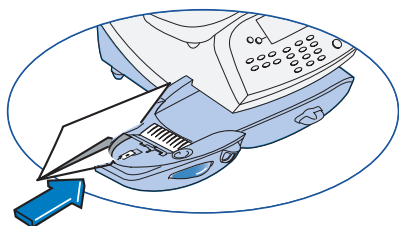

4. 封筒（もしくは郵便物がマシンを通らない場合にはテープシート）を上向きにして、ガイドに当たるように置き、そのまま右へスライドします。印影をプリントし、封筒（テープシート）が排出されます。

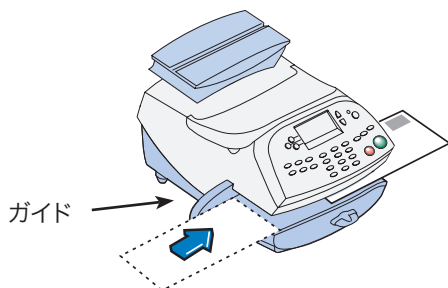

重量手入力モード

郵便物の重量が分かっていて、一体型電子スケールを使用しない場合に、この操作手順を使用します。

1. [スケール] キーを押します。
2. [ジュウリョウテニューリョク] を選択します。

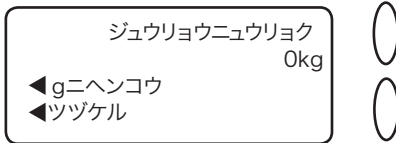

3. 重量をキー入力し、[ツヅケル] を選択します。
4. 種別名の横のキーを押すことで、種別を選択します（スクロールキーを使用して、ほかの種別を表示します）。
5. 種別選択および料金の入力がすべて済んだら、[シュウリョウ] を選択してください。
6. オプションの封緘装置を使用する場合には、下図の様にフラップを封緘装置に沿って置き、右方向へスライドしてください。

7. 封筒（もしくは郵便物がマシンを通らない場合にはテープシート）を上向きにして、ガイドに当たるように置き、右へスライドしてください。印影を封筒（テープシート）にプリントし、排出します。

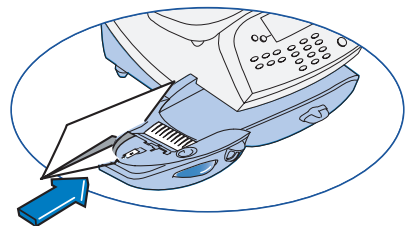

※重量手入力モードを使用する際は、「シュベツ：ナシ」の状態で行ってください。
種別が残っている場合には、クリアキーで「シュベツ：ナシ」になります。

※重量手入力モードを終了するには、スケールに郵便物をのせるか料金入力モードにします。

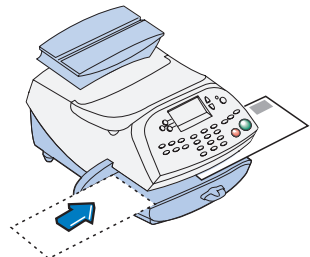

第3章 郵便物の処理

一体型電子スケールの操作方法

1. スケールが稼動しているか確認してください。(ディスプレイ上の [スケール] の隣に [g] が表示されます)。「第6章 システムオプション」を参照して、操作してください。
2. 郵便物をスケールの上に置いてください。
3. 種別名の隣のキーを押して、種別を選択してください (スクロールキーを使用して、ほかの種別を表示することが出来ます)。郵便物の重量はディスプレイの最上段に表示されます。種別およびこの重量での料金が表示されます。

	20g	○ 上へ
◀ テイクイ	¥80	
◀ テイクイガイ	¥120	
◀ シナイトクベツ		○ 下へ

4. 種別選択がすべて終了したら、[シュウリョウ] を選択してください。
5. オプションの封緘装置を使用している場合、封緘装置に沿ってフラップを置いて、右へスライドしてください。
6. 封筒 (もしくは郵便物がマシンを通らない場合にはテープシート) を上向きにして、ガイドに当たるように置き、右へスライドします。印影を封筒 (テープシート) にプリントし、排出します。

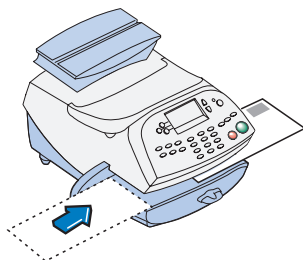
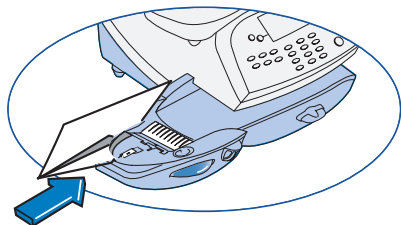

プリントメニュー

マシンを通して郵便物を処理する際に、いくつかのプリントメニューがあります。以下のことが可能です。

- ・ 印字せずに、封緘のみを行う
- ・ 印影の印字位置を調整する
- ・ 広告のみを印字する
- ・ 日付と時間のみを印字する

[プリントメニュー] を押すことで、これらのオプションの選択ができ、利用可能です(下記を参照)。

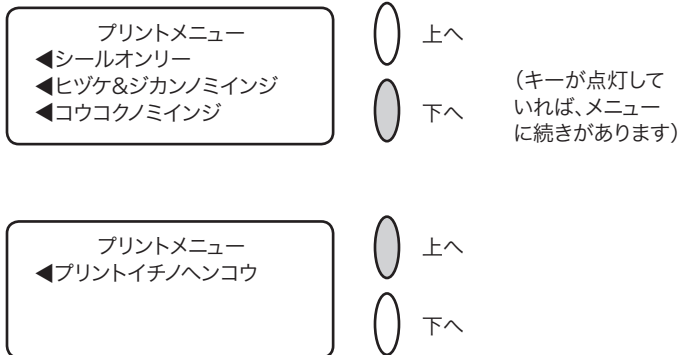

シールオンリーモード

(オプションの封緘装置をご使用の場合)

オプションの封緘装置を使用して、印影を印字せず、封緘のみ行うように設定できます。

1. [プリントメニュー] を押してください。
2. [シールオンリー] を選択してください。

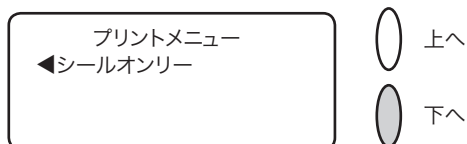

[シールオンリー (プリントナシ)] の画面が現れます。

3. 封緘装置に沿ってフラップを置いて、右方向へ移動してください。

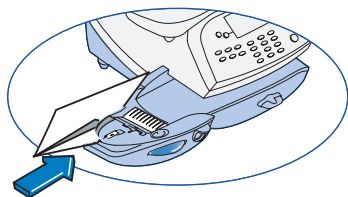

4. 封筒を右へスライドします。郵便物を封緘し、排出します。
5. [シールオンリーモードシュウリョウ] を選択して、ホーム画面に戻ります。

プリント位置の変更

印影の位置を右あるいは左に調整する必要がある場合に使用します。

1. [プリントメニュー] を押します。
2. 下へキーを押し、[プリントイチノヘンコウ] を選択します。

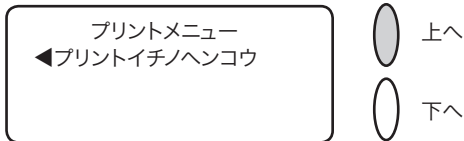

3. 封筒の右端からの印字距離をキー入力してください(3 ~ 24mm)。
4. [ハイ/エンター] キーを押すと、プリントメニューへ戻ります。

広告の印字およびダウンロード

広告の印字

1. ホーム画面から下へキーを押して、次の画面に移り、[AD]を選択してください。

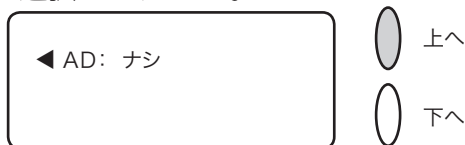

2. [コウコクノセンタク] を選択してください。
3. 下記のいずれかの方法で、広告を選択してください。
 - A. 広告番号を入力して、エンターキーを押してください。
 - B. コウコク画面をスクロールして、広告を選択してください。
4. ホーム画面へ戻ります。

広告のダウンロード

既製の広告を購入して、マシンへ直接ダウンロードできます。特注広告も作製できます。

注記

このダウンロード操作手順を行うには、アナログ電話回線を接続しなければなりません。

1. ホーム画面から、下へキーを押して、次の画面に移り、[AD]を選択してください。
2. [コウコクノインストール] を選択してください。
3. [セツゾクスル] を選択してください。
4. ピツニーボウズデータセンターへダイヤルします。画面に状況が表示されます。
5. 接続が完了し、ダウンロードが終了すると、終了のメッセージが表示されます。[OK] を選択してください。
6. ホーム画面へ戻ります。新しい広告を選択するには、上記の「広告の印字」での操作手順に従ってください。

部門別の郵便料金集計

部門別集計機能により、部門を選択して部門別の集計をとることができます。詳細については「第11章、部門別集計」を参照してください。

1. ホーム画面から、[ブモンヲセンタクシテクダサイ] の横の選択キーを押して、ブモンメニューを表示します。
2. [ブモンセンタク] を選択してください。

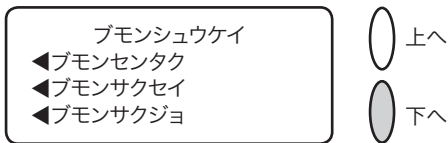

3. [ブモンセンタク] 画面が表示されます。(サンプルは以下を参照) 下へキー(点灯していれば)を押せば、ほかの部門が表示されます。部門を選択するには、AB いずれかを実行してください。

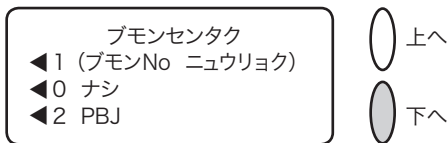

- A. 部門番号が分かっている場合、部門番号を入力して [ハイ/エンター] を押してください。
 - B. ディスプレイに表示されている部門の選択キーを使用してください。
4. この部門にパスワードが設定されている場合、入力するように指示されます。その際には、4桁のパスワードをキー入力し、「ハイ/エンター」キーを押してください。
 5. ホーム画面へ戻ります(下記は、「PBJ」を部門として選択した場合の表示例)。

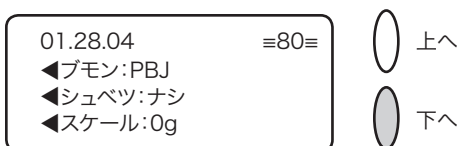

バッチカウント(小計)の確認とクリア

バッチレジスターから郵便料金額および通数の小計が確認でき、プリントできます。バッチカウントをクリアまたはリセットしてバッチカウントをゼロクリアすることができます。

バッチカウントの確認

1. [使用累計/残額] キーを押してください。
2. 下へキーを押してください。
3. ディスプレイ上にバッチ情報が表示されます (サンプル画面は以下を参照)。

ソウゴウケイ	¥100000	上へ
ショウケイキングク	¥20000	
ショウケイツウスウ	150	下へ
◀ショウケイクリア		

4. クリア (後矢印) キーを押すか、ホームキーを押して、ホーム画面へ戻ります。

バッチカウントレポートの印刷

1. [使用累計/残額] キーを押してください。
2. 下へキーを2回押して、[メーターレポートヲプリント] を選択してください。
3. 封筒 (もしくは郵便物がマシンを通らない場合にはテープシート) を上向きにして、ガイドに当たるように置き、右へスライドします。メーターレポート(下記のサンプルを参照) が印刷され、封筒 (テープ) が排出されます。
4. ホームキーを押して、ホーム画面へ戻ります。

メ ー タ ー レ ポ ー ト	使用累計額: ¥123456	15.07.04 10:35
	残額: ¥376544	小計通数: 150
	通数累計: 950	小計金額: ¥20000
	装置総合計: ¥500000	シリアルNo.: 1199990

バッチカウントのクリア



注意：バッチレジスターを一度クリアすると、データを復元することはできません。

1. [使用累計／残額] キーを押してください。
2. 下へキーを押して、[ショウケイ クリア] を選択してください。
3. 確認画面が表示されるので、[ハイ／エンター] を押して、実行します。小計金額および小計通数レジスターはゼロに戻ります。

注記

この機能が保護されていると、[スーパーバイザーパスワード ニュウリョク] の指示が表示される場合があります。このような場合には、4桁のスーパーバイザーパスワードを入力してください。小計金額および小計通数レジスターはゼロに戻ります。

4. ホームキーを押して、ホーム画面へ戻ります。

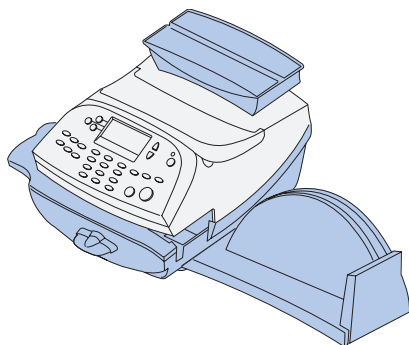

本章では、本マシンで使用できるノーマルプリセットとカスタムプリセットの機能について説明します。

プリセットの概要	4-2
ノーマルプリセット	4-2
ノーマルプリセットを参照する (および選択する)	4-3
新しいノーマルプリセットを設定する	4-4
カスタムプリセット	4-5
カスタムプリセットを選択する	4-5
新しいカスタムプリセットを設定する	4-6
カスタムプリセットを参照する (および選択する)	4-7
カスタムプリセット名を編集する	4-8
カスタムプリセットを削除する	4-8

プリセットの概要

プリセットは、郵便料金、広告、部門番号等、マシンに事前に設定・保存されている値で、ボタンを押すと呼び出すことができます。システムには、「ノーマル」プリセット(頻繁に使用する設定・電源立ち上げ時に表示させる設定を保存)と5個まで保存できるカスタムプリセットがあります。ノーマルプリセットを使用する場合は、ノーマルプリセットキーを押します。カスタムプリセットを使用する場合は、カスタムプリセットキーを押した後、使用したいプリセットを選択します。

従来のようにプリセットに取り込む値を一つずつ設定する必要がないので便利です。プリセットを設定する場合、マシンを保存したい状態に設定します。マシンの画面上に、広告をプリント、郵便料金が表示されている場合、プリセット(ノーマルまたはカスタム)の設定時に、マシンはこの状態を登録します。

プリセット内容を変更する場合、適切な設定(広告なし、郵便料金 ¥80、部門等)を行い、保存します。

ノーマルプリセット

ノーマルプリセットの初期設定は以下のとおりです。

郵便料金なし、広告なし、部門なし。これらの設定は変更可能です。

重要

- ・ ノーマルプリセットに部門はメモリできません。
 - ・ ノーマルプリセットは削除できません。
 - ・ ノーマルプリセットの名前は変更できません。
 - ・ ノーマルプリセットは「編集」できません。ただし、マシンの現在の状態に基づいて、新しい値を保存することはできます。
 - ・ 郵便料金は高額料金警告に対応します。
 - ・ 料金改定があった場合は、すべてのプリセットに設定されている郵便料金が、新しい料金体系に対応しているかを必ず確認してください。
-

ノーマルプリセットを参照する（および選択する）

1. カスタムプリセットキーを押す。
2. 下へキーを押す。
3. 「プリセットノサンショウ」を選択する。ディスプレイはすべてのプリセットを表示します。
4. 「ノーマルプリセット」（リスト先頭のプリセット）を選択します。ノーマルプリセット設定値の最初の画面が表示されます。残りの設定値を見るには、下へキーを押します。

0-ノーマルプリセット	
ユウビンリョウキン:	¥80
ブモン:	ナシ
コウコク:	ナシ



上へ



下へ

（キーの点灯は、さらにメニューの選択肢があることを意味します。）

0-ノーマルプリセット	
ヒツケプリント:	アリ
モード:	ニューリョク



上へ



下へ

0-ノーマルプリセット	
インジイチ:	9



上へ



下へ

5. 下へキーを押し、4番目の画面に行くと、選択肢が表示されます。

0-ノーマルプリセット	
◀コノプリセットヲセンタク	
◀ツヅケル	



上へ



下へ

- A. ノーマルプリセットを現状のまま使用する場合、「コノプリセットヲセンタク」を選択します。選択したノーマルプリセットの設定（表示された値を使用）になります。
- B. 手順4に戻る場合は、「ツヅケル」を選択します。

第4章 ノーマルプリセットとカスタムプリセット

新しいノーマルプリセットを設定する

以下の手順に従い、ノーマルプリセットに新しい値を設定(設定を変更)します。

1. プリセットに保存したい設定(広告なし、郵便料金 ¥80 等)をマシンに表示させます。
2. カスタムプリセットキーを押します。
3. 「ノーマルプリセットノホゾン」を選択します。
4. 設定がすべて正しいかどうか確認をします。
 - A. ハイ/エンターキーを押すと、新しい値が保存され、カスタムプリセットメニューに戻ります。
 - B. イイエキーを押すと、マシンは現在の設定を表示します。残りの設定を見るには、下へキーを押します。

ゲンザイノセッテイ ユウビンリョウキン: ¥80 コウコク: ナシ ヒツケプリント: ハイ	○ 上へ	(キーの点灯は、さらにメニューの選択肢があることを意味します。)
	○ 下へ	
ゲンザイノセッテイ モード: ニュウリョク インジイチ: 9	○ 上へ	
	○ 下へ	
ゲンザイノセッテイ ◀ ツヅケル	○ 上へ	
	○ 下へ	

5. ホームキーを押し、ホーム画面に戻ります。

カスタムプリセット

マシンはカスタムプリセットを5個まで保存できます。カスタムプリセットキーを押し、カスタムプリセットメニューに入ります。

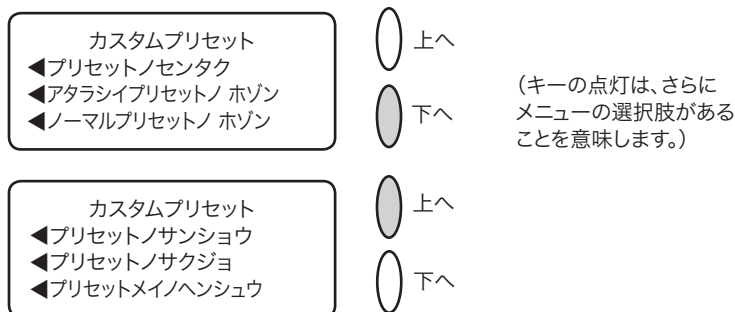

重要

- ・郵便料金額は高額料金警告に対応します。
- ・料金改定があった場合は、すべてのプリセットに設定されている郵便料金が、新しい料金体系に対応しているかを必ず確認してください。

カスタムプリセットを選択する

1. カスタムプリセットキーを押し。
2. 「プリセットノセンタク」を選択します。ディスプレイにすべてのプリセットが表示されます。下記はサンプルのリストです。

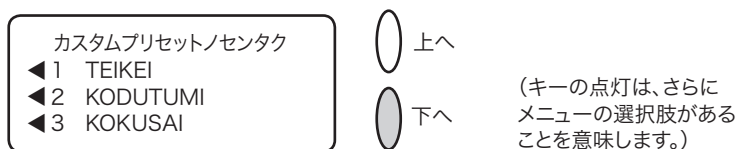

3. 下へキーを押し、その他の選択項目を表示します(選択肢がある場合)。
4. 使用したいプリセットを選択します。画面は選択したプリセットの設定に変わります。

第4章 ノーマルプリセットとカスタムプリセット

新しいカスタムプリセットを設定する

下記の手順に従い、新しいカスタムプリセットを設定(作成)します。

1. プリセットに保存したい設定(広告なし、郵便料金 ¥80、部門等)をマシンに表示させます。
2. カスタムプリセットキーを押します。
3. 「アタラシイプリセットノホゾン」を選択します。
4. 現在の設定が正しいかどうかを確認する画面が表示されます。
 - A. ハイ/エンターキーを押すと、プリセット名入力画面が表示されるので、プリセットの名前をキー入力します。アルファベットまたは数字で最高 12 文字入力可能です。アルファベット文字を表示させるには、テンキーを表示したいアルファベット文字が表示されるまで押します。表示後、「OK」を選択します。新しい設定が保存され、カスタムプリセットメニューに戻ります。
 - B. イイエキーを押すと、システムは現在の設定を表示します。残りの設定を見るには、下へキーを押します。

ゲンザイノ セッテイ ユウビンリョウキン: ¥80 ブモン: ナシ コウコク: ナシ	○ 上へ ● 下へ	(キーの点灯は、さらにメニューの選択肢があることを意味します。)
ゲンザイノセッテイ ヒツケプリント: ハイ モード: ニュウリョク インジイチ: 9	● 上へ ● 下へ	
ゲンザイノ セッテイ ◀ツツケル	● 上へ ○ 下へ	

5. ホームキーを押し、ホーム画面に戻ります。

カスタムプリセットを参照する（および選択する）

1. カスタムプリセットキーを押します。
2. 下へキーを押します。
3. 「プリセットノサンショウ」を選択します。ディスプレイにすべてのプリセットが表示されます。
4. 参照したいプリセットを選択します。カスタムプリセット設定値の最初の画面が表示されます。残りの設定を見るには、下へキーを押します。下記はカスタムプリセットの設定例です。

1- TEIKEI ユウビンリョウキン: ¥80 ブモン: ナシ コウコク: ナシ	 上へ	(キーの点灯は、さらにメニューの選択肢があることを意味します。)
	 下へ	
1- TEIKEI ヒツケプリント: アリ モード: ニュウリョク	 上へ	
	 下へ	
1-プリセット TEIKEI インジ イチ: 9	 上へ	
	 下へ	

5. 下へキーを押し、4番目の画面に行くと、選択肢が表示されます。

1- TEIKEI ◀コノプリセットヲセンタク	 上へ
◀ツヅケル	 下へ

- A. このカスタムプリセットを使用する場合は、「コノプリセットヲセンタク」を選択します。選択したカスタムプリセット(表示された値)の設定でホーム画面に戻ります。
- B. 手順4に戻るには、「ツヅケル」を選択します。

カスタムプリセット名を編集する

プリセットの名前は以下の手順で変更できます。

1. カスタムプリセットキーを押します。
2. 下へキーを押し、「プリセットメイノヘンシュウ」を選択します。
3. ディスプレイにカスタムプリセットが表示されます。編集したいプリセットを選択します。
4. 選択したプリセットの新しい名前を入力する指示が表示されるので、新しい名前をキー入力します。アルファベットまたは数字で最高 12 文字入力可能です。アルファベット文字を表示させるには、テンキーを表示したいアルファベット文字が表示されるまで押します。
5. 終了後、「OK」を選択します。カスタムプリセットメニューに戻ります。
6. ホームキーを押し、ホーム画面に戻ります。

カスタムプリセットを削除する

プリセットの削除は、そのプリセットに設定されていたすべての設定を削除し、プリセットメニューから削除します。



注意！プリセットを削除すると同時に設定値も削除されます。一旦削除したプリセットを復帰させることはできません。

1. カスタムプリセットキーを押します。
2. 下へキーを押し、「プリセットノサクジヨ」を選択します。ディスプレイにプリセットが表示されます。
3. 削除したいプリセットを選択します。
4. ハイ/エンターキーを押します。プリセットは削除されます。
5. プリセットが削除されたことをマシンが確認表示します。「ツツケル」を選択します。カスタムプリセットメニューに戻ります。
6. ホームキーを押し、ホーム画面に戻ります。

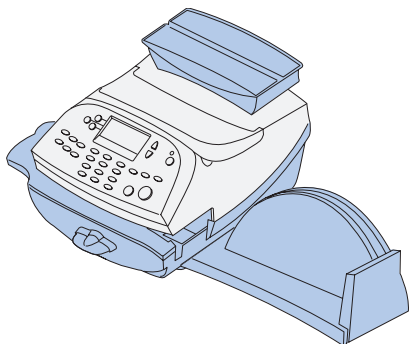

本章では、ピツニーボウズ データセンターに接続してCMRS サービスを利用し、ご使用のマシンに残額を補充する方法について説明します。

残額の補充に関して.....	5-2
アナログ電話回線に接続.....	5-2
使用累計／残額(郵便料金)の確認.....	5-2
残額の補充.....	5-3
メーターレポートのプリント.....	5-4
データセンターからマシンへの ダウンロード.....	5-5
システムの更新.....	5-6
広告／郵便局名.....	5-6
ソフトウェアの更新.....	5-6
郵便料金体系の更新.....	5-6
データセンターへの接続 (残額の補充以外).....	5-8

残額の補充に関して

残額の補充にモデムを使用すると、速くて簡単で便利です。残額を補充するにはご使用のマシンをアナログ電話回線に接続する必要があります。

アナログ電話回線に接続

電話線(製品に付属)をマシン背面にあるコネクタに差し込みます(下図を参照してください)。アナログ回線を使用してください(FAXの回線を推奨します)。

ここに電話線を差し込みます

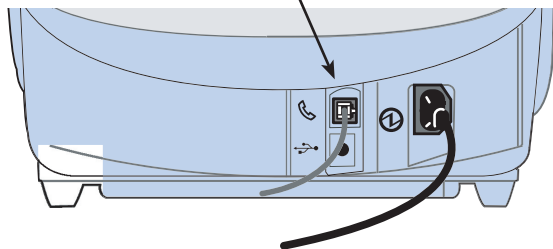

使用累計/残額(郵便料金)の確認

1. 使用累計/残額キーを押します。
2. 使用累計/残額と処理累計通数が表示されます。

キンガクジョウホウ		○	上へ
ザンガク	¥300000		
シヨウレイケイ	¥200000		
レイケイツウスウ	2000	○	下へ

3. 下へキーを押してその他の情報を表示します。

ソウゴウケイ	¥500000	○	上へ
シヨウケイキンガク	¥50000		
シヨウケイツウスウ	500		
◀シヨウケイクリア		○	下へ

4. クリアキーを押すか、ホームキーを押してホーム画面に戻ります。

残額の補充

ご使用のマシンをアナログ電話回線に接続していれば、必要に応じてご使用のマシンに残額の補充ができます。

1. 残額補充キーを押します。
2. 「OK ¥xxxxx」を選択して表示されている金額を補充するか、または「リセットキングクヘンコウ」を選択します。補充したい金額をテンキーから入力して、「ツヅケル」を選択します。

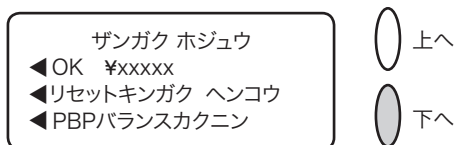

注記1：選択肢「OK ¥xxxxx」に表示されている金額は、前回お客様が補充した金額を表示しています。

3. マシンは弊社データセンターにダイヤルします。各種の画面が表示され、状態を知らせます。
4. 補充された金額と使用可能な残額が表示されます。

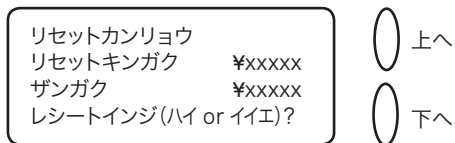

5. レシートをプリントする場合は、ハイ/エンターキーを押し、マシンに封筒またはテープシートを挿入します。または、ホームキーを押してホーム画面に戻ります。

メーターレポートのプリント

メーターレポート機能を使用して、郵便料金をいくら使ったか、マシンにいくら残額があるかなどの情報をプリントできます。

1. 使用累計／残額キーを押します。
2. 下へキーを2回押して下の画面を表示します。

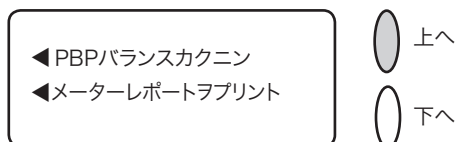

3. 「メーターレポートヲプリント」を選択します。
4. 画面の指示に従って、封筒またはテープシートをマシンに挿入してください。マシンはメーターレポートをプリントします(下のサンプルを参照してください)。

メ ー タ ー レ ポ ー ト	使用累計額：¥123456	15.07.04 10:35
	残額：¥376544	小計通数：150
	通数累計：950	小計金額：¥20000
	装置総合計：¥500000	列アルNo.: 1199990

5. クリアーキーまたはホームキーを押してホーム画面に戻ります。

データセンターからマシンへのダウンロード

弊社データセンター（アナログ電話回線を使用）へ接続して残額の補充の他、以下のことを実行出来ます。

- ・ 必要なソフトウェアの更新をご使用のマシンにダウンロード
- ・ お客様が注文された広告および郵便局名をダウンロード

ダウンロードの実行は任意ですが一定の期間ダウンロードしなかった場合は、必須になることがあります。

実行するダウンロードの種類により異なりますが、いったんダウンロードが完了すると、「サイキドウ」を選択してマシンを再起動するか、「ツツケル」を選択してホーム画面に戻るかのどちらかを選択する画面が表示されます。

ご使用のマシンで実行できるダウンロードの詳細は、次のページに示します。

システムの更新

ご使用の郵便料金計器で実行するソフトウェアに対して、機能の拡張またはその他の更新を行います。

広告／郵便局名

お客様がご注文された新しい郵便局名や広告をダウンロードします。

郵便料金体系の更新

郵便料金は随時変更されます。新しい料金体系のソフトウェアは、素早く、簡単に弊社データセンターから直接ダウンロードできます。

データセンターに接続する際、発効日までに時間がある場合は、新しい料金をダウンロードするかしないかいずれかを選択することができます。しかし、発効日に達した場合は、新しい料金をダウンロードして下さい。

※郵便料金アップデートサービスの契約が必要です。

郵便料金体系が変更され、有効になる際は、画面には現行のプリセット郵便料金が表示され、ノーマルプリセット郵便料金を変更するかどうかを聞いてきます。ハイ/エンターを押すと、新しい郵便料金を入力する画面が表示されます。

他のプリセットにも影響を及ぼす場合があります。改定された料金に対応していることを確認するためにすべてのプリセットをチェックする必要があります。第4章「ノーマルプリセットとカスタムプリセット」のプリセット内容の変更の説明を参照してください。

画面は料金変更の更新が完了したことを知らせます。

データセンターへの接続(残額の補充以外)

残額の補充または郵便料金の確認以外でデータセンターに接続する必要がある場合は、以下の手順に従ってください。

注記：マシンをアナログ電話回線に接続して行って下さい。

1. オプションキーを押します。
2. 下へキーを2回押して次の画面に進みます。
3. 「データセンターへノセツゾク」を選択します。

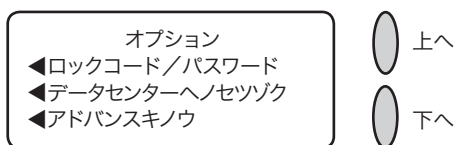

4. 「アップロード&ダウンロード」を選択します。

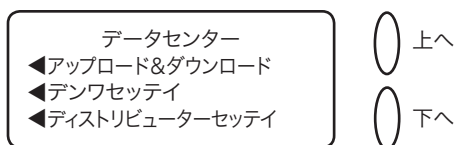

5. データセンターへの接続が始まります。各種の画面が表示され、処理の状態を知らせます。

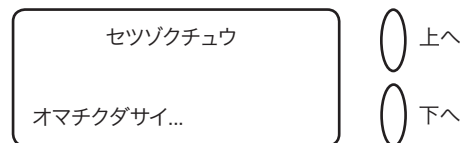
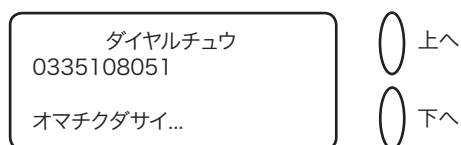

データセンターへの接続(続き)

6. 接続後に、ソフトウェア、郵便関連の更新情報、ダウンロードなどが利用できる場合、それぞれに応じたメッセージが表示されます。
 - A. ダウンロードが必須ではない場合、「アップデートスル」または「スキップ：アトニスル」のどちらかを選択します。その時点で、必要なほうを選択してください。
 - B. ダウンロードが必須である場合、「アップデートスル」のみが表示され、ダウンロードを実行しなければなりません。
7. ダウンロードの完了後に、ダウンロード完了を伝えるメッセージが表示されます。
 - A. システムを再起動する必要がある場合、「イマスグサイキドウ」が表示されます。この項目を選択し、システムを再起動してください。
 - B. システムを再起動する必要がない場合、単に「ツヅケル」を選択し、データセンターメニューに戻ってください。

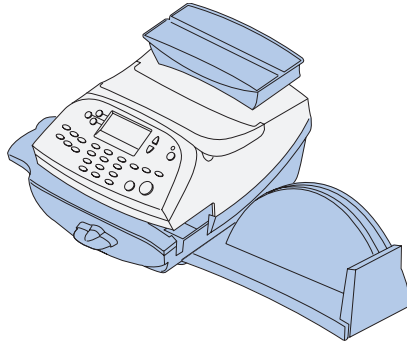

本章では、本システムのオプション機能について説明します。時刻、日付、パスワード、警告などの設定ができます。

システムオプション	6-2
基本設定	6-3
日付の更新	6-3
今日の日付に設定	6-3
ディスプレイのコントラスト調節.....	6-3
機能の ON、OFF の切り替え	6-4
日付、時刻、タイムアウトの設定	6-5
警告額の設定.....	6-8
ロックコードとパスワードの設定.....	6-10
スケールオプションの設定	6-12
データセンターへの接続.....	6-14

システムオプション

システムオプションでマシンの設定をカスタマイズできます。またセキュリティに関する機能もあります。

基本設定には次のものがあります。

- ・ 日付の更新
- ・ 今日の日付に設定
- ・ コントラストの調整（ディスプレイ）
- ・ 機能のオン/オフの切り替え
- ・ 時間、タイムアウトの設定
- ・ 警告額の設定
- ・ ロックコードとパスワードの設定
- ・ スケールオプション（ホーム画面からアクセス）
- ・ データセンターへの接続

基本設定のほとんどはオプションキーを押してアクセスし、下記に表示されるメニューから選択します。

スケールの設定はホーム画面のスケールキーでアクセスします。

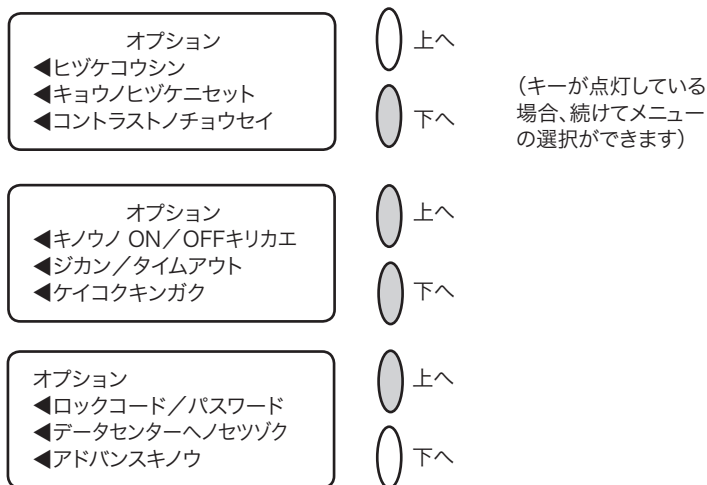

基本設定

日付の更新

注記：当日以降の日付更新が可能です。当日の日付よりも前の日付【バックデート】にはできません。

1. オプションキーを押します。
2. 【ヒツケコウシン】を選択します。
3. DD/MM/YY の形式で現在の日付が表示されます。
次のA、Bどちらかの方法で行います。
 - A. 【イチニチススメル】を選択すると、キーを押すごとに1日分更新されます。
 - B. 更新したい日数を数字(1-30)で入力します。次に【+Xニチ(1-30)】を選択してください。
4. 【ツツケル】を選択します。更新した日付はホーム画面に表示されます。
5. 更新された日付を現在の日付に戻す場合は、ノーマルプリセットキーかオプションキーを押して【キョウノヒツケニセット】を選択します。

マシンを今日の日付に設定する

1. オプションキーを押します。
2. 【キョウノヒツケニセット】を選択します。今日の日付に設定され、ホーム画面に戻ります。

ディスプレイのコントラスト調整

1. オプションキーを押します。
2. 【コントラストノチョウセイ】を選択します。
3. 【クラクスル】または【アカルクスル】を選択し適切なコントラストのレベルに調整します。

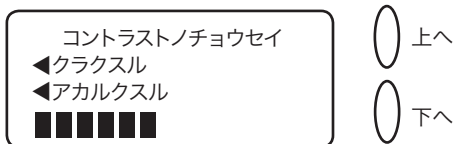

4. クリアーキー(後矢印キー)を押してオプションメニューに戻るか、ホームキーを押してオペレーション画面に戻ります。

機能の ON、OFF の切り替え

機能の ON、OFF を切り替えることができます。スケールの ON、OFF の切り替え方法は、この章の後で説明するスケールオプションの設定をご参照ください。

1. オプションキーを押します。
2. 下へキーを押します。
3. [キノウノ ON / OFF キリカエ] を選択します。
4. 次の画面ではマシンでオン、オフの切り替え可能な機能を表示します。

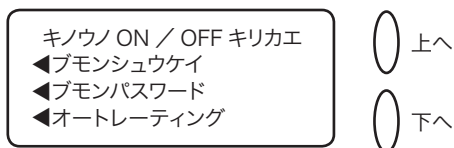

5. 切り替えたい機能を選択します。機能表示はその時のマシンの状態によって変わります。
 - ・ 部門集計 部門集計機能が利用できます。部門集計と部門パスワードの詳細は第 11 章、「部門別集計」を参照してください。
 - ・ 部門パスワード 部門を選択する場合に、パスワード入力を必要とするかしないか切り替えることができます。
 - ・ オートレーティング オートレーティングの切り替えができます。重量、種別、特殊取扱の選択などに基づいて、郵便物の郵便料金を計算します。
6. 「部門集計」「部門パスワード」を選択しオン、オフを切り替えた場合、ホーム画面に戻ります。その他の場合は、オプションメニューに戻ります。

日付、時刻、タイムアウトの設定

マシンの日付／時刻を変更できます。サマータイム、日付／時刻の設定、日付更新時刻の変更、ノーマルプリセットの設定に戻るまでの時間の設定等を行います。

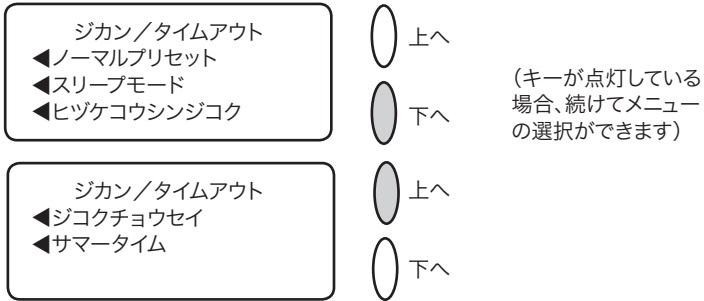

ノーマルプリセットタイムアウトの設定

一定時間マシンを使用しなかった場合に、ノーマルプリセットの状態に戻るまでの時間を設定します。

1. オプションキーを押します。
2. 下へキーを押します。
3. [ジカン/タイムアウト] を選択します。
4. [ノーマルプリセット] を選択します。
5. ノーマルプリセットに入るまでの時間を分単位(1分から240分まで)で入力します。
6. [OK] を選択します。ディスプレイは「ジカン/タイムアウトメニュー」の画面に戻ります。
7. クリアキー(後矢印キー)を押してオプションメニューに戻るか、ホームキーを押してオペレーション画面に戻ります。

スリープモード時間の設定

[スリープモード] に入るまでのマシンの待ち時間の長さを設定できます。

マシンがスリープモードの場合、ディスプレイには何も表示されず郵便物の処理ができません。

コントロールパネル上のいずれかのボタンを押すだけでマシンはすぐに起動します。

1. オプションキーを押します。
2. 下へキーを押し [ジカン/タイムアウト] を選択します。
3. [スリープモード] を選択します。
4. システムがスリープモードに入るまでの時間を、分単位で(1分から240分まで)を入力します。
5. [OK] を選択します。ディスプレイは「ジカン/タイムアウトメニュー」に戻ります。
6. クリアーキーを押してオプションメニューに戻るか、ホームキーを押してオペレーション画面に戻ります。

自動日付更新時刻の設定

マシンは自動で日付を更新します。

日付更新時刻は工場出荷時設定で12:00AMとなっています。

決まった時間に毎日郵便物を出す場合、郵便物を出す時間に日付の更新時刻を設定することができます。

1. オプションキーを押します。
2. 下へキーを押し、[ジカン/タイムアウト] を選択します。
3. [ヒツケコウシンジコク] を選択します。
4. 時刻を入力します。(24 時間表記)
例：1 時を入力する場合は、「1」「0」「0」と入力します。
12 時 1 分を入力する場合は、「1」「2」「0」「1」と入力します。
5. [ツヅケル] を選択します。ディスプレイは「ジカン/タイムアウトメニュー」に戻ります。
6. クリアーキーを押してオプションメニューに戻るか、ホームキーを押してオペレーション画面に戻ります。

時刻の修正

マシンの時刻を修正することができます。

1. オプションキーを押します。
2. 下へキーを押し [ジカン/タイムアウト] を選択します。
3. 下へキーを押します。
4. [ジコクチョウセイ] を選択します。
5. 表示されている現在時刻から分単位で進めるかまたは遅らせるかを選択します。

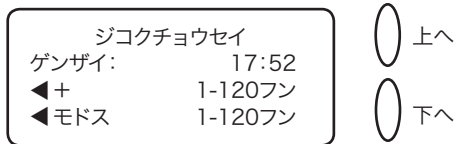

A. 分単位で時間を進めます：

[+ 1-120] を選択し分単位で時間を進めます。

分数を入力し必要な時間を進めて [ツツケル] を選択します。

B. 分単位で時間を遅らせます：

[モドス 1-120] を選択し分単位で時間を遅らせます。

分数を入力し必要な時間を遅らせて [ツツケル] を選択します。

8. 画面はジカン/タイムアウトメニューに戻ります。
9. クリアキーを押してオプションメニューに戻るか、ホームキーを押してオペレーション画面に戻ります。

サマータイムの設定

1. オプションキーを押します。
2. 下へキーを押し [ジカン/タイムアウト] を選択します。
3. 下へキーを押します。
4. [サマータイム] を選択します。ディスプレイには現在の設定が表示されます。
5. 「サマータイム」を利用するには [オン] を選択します。利用しない場合は [オフ] を選択します。
6. ジカン/タイムアウトメニューに戻ります。
7. クリアキーを押してオプションメニューに戻るか、ホームキーを押してオペレーション画面に戻ります。

警告額の設定

郵便料金の残額が設定した金額より少なくなった場合、または高額な金額を入力しようとした場合、画面に警告が表示されます。

高額な郵便料金に対する警告

設定した金額よりも高額な郵便料金を入力した場合、警告を表示することができます。

この機能により必要以上の郵便料金をプリントしてしまうといった事故を防ぐことができます。

1. オプションキーを押します。
2. 下へキーを押します。
3. [ケイコクキングク] を選択します。
4. [コウガクリョウキンケイコク] を選択します。

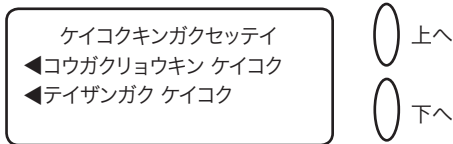

5. 設定したい金額を入力します。(¥1~¥99,999)

[OK] を選択します。

6. クリアキーを押してオプションメニューに戻るか、ホームキーを押してオペレーション画面に戻ります。

低残額警告

低残額警告の設定で、残額が設定した金額よりも少なくなった場合に警告を表示します。郵便料金の補充が必要であることがわかります。

1. オプションキーを押します。
2. 下へキーを押します。
3. [ケイコクキングク] を選択します。
4. [テイザンガクケイコク] を選択します。
5. 設定したい郵便料金を入力します(¥1~¥999,999)。
[OK] を選択します。
6. クリアキーを押してオプションメニューに戻るか、ホームキーを押してオペレーション画面に戻ります。

ロックコードとパスワードの変更

ロックコードの設定

ロックコードを設定することにより、郵便料金計器に許可なくアクセスすることを防ぎます。

1. オプションキーを押します。
2. 下へキーを2回押します。
3. [ロックコード/パスワード] を選択します。]
4. [メーターロックコード] を選択します。ロックコードがすでにある場合は、指示にしたがって4桁のコードを入力します。

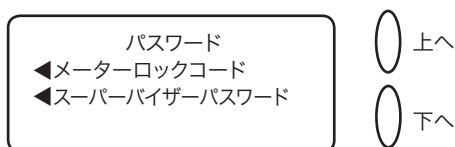

5. 次にロックコードをオフにする、または変更する（または設定）のどちらかを選択します。

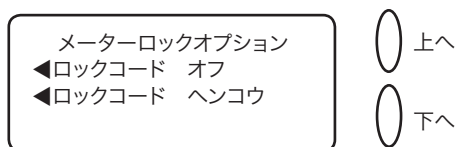

A. ロックコード オフ :

[ロックコード オフ] を選択します。[メーターロックコードハ ショウデキマセン] のメッセージが表示されたら、[ツヅケル] を選択します。

B. ロックコードの変更または設定

[ロックコードノヘンコウ] を選択します。

指示にしたがい、新しいロックコード(4桁)を入力し、[ツヅケル] を選択します。

確認のために新しいロックコードを再入力し、[ツヅケル] を選択します。

[メーターロックコードハ ショウデキマス] のメッセージが表示されたら、[ツヅケル] を選択します。

6. クリアキーを押してオプションメニューに戻るか、ホームキーを押してオペレーション画面に戻ります。

スーパーバイザーパスワードの設定／オフ

スーパーバイザーパスワードは重要な設定をする場合に、アクセスを制限します。

1. オプションキーを押します。
2. 下へキーを2回押します。
3. [ロックコード／パスワード] を選択します。
4. [スーパーバイザーパスワード] を選択します。既にパスワードがある場合、その4桁のコードを入力してください。

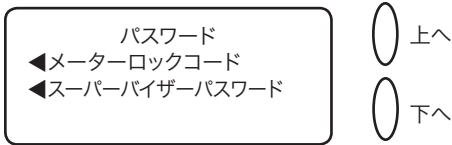

5. 次にパスワードをオフにする、または変更（または設定）するかのどちらかを選択します。

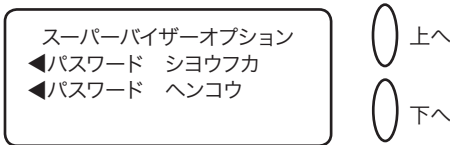

A. パスワードをオフにします：

[パスワード ショウフカ] を選択します。

[スーパーバイザーパスワードハ オフデス] のメッセージが表示されたら、[ツツケル] を選択します。

B. パスワードを変更、または設定します。

[パスワード ヘンコウ] を選択します。

指示にしたがって新しいパスワード(4桁)を入力し、[ツツケル] を選択します。

確認のために新しいパスワードを再入力し、[ツツケル] を選択します。[スーパーバイザーパスワードハ オンデス] のメッセージが表示されたら、[ツツケル] を選択します。

6. クリアキーを押してオプションメニューに戻るか、ホームキーを押してオペレーション画面に戻ります。

第6章 システムオプション

スケールオプションの設定

スケールをゼロリセットする、スケールのオン/オフ、重量をポンド表示するなど様々な設定ができます。

またスケール上の郵便物を変更する場合、種別の保持/変更の設定ができます。

スケールオプションにはホーム画面で選択キーにより「スケール」を選択することでアクセスできます。

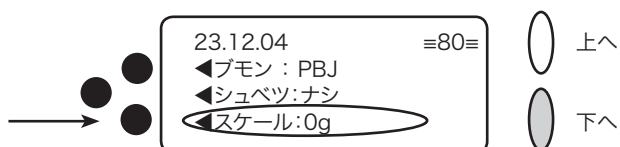

スケールオプションメニューは次の通りです：

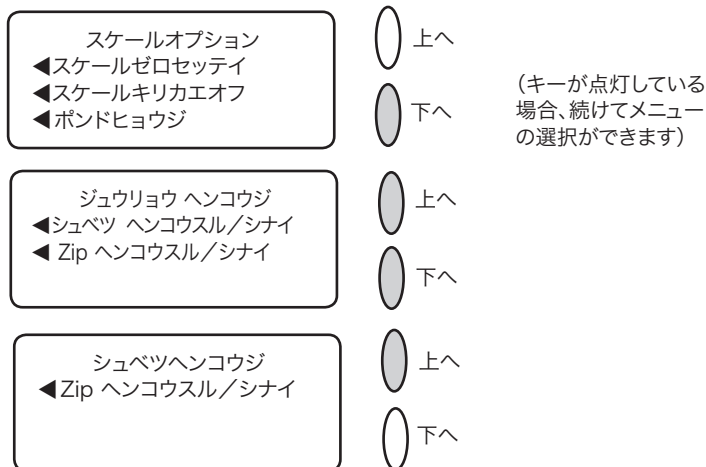

スケールのゼロ設定

前回処理した郵便物の重量がマシンにそのまま設定されている場合は、このオプションを使用してゼロ設定にする必要があります。

1. ホーム画面で選択キーにて「スケール」を選択します。
2. [スケール ゼロセッテイ] を選択します。
3. スケールの重量はゼロ(0g) となります。ホーム画面に戻ります。

スケールの切り替え

必要に応じてスケール機能の切り替えができます。

1. ホーム画面で、選択キーにて「スケール」を選択します。
2. [スケールキリカエオフ (またはオン)] を選択します。
3. スケールのオンまたはオフのどちらかを選択しホーム画面に戻ります。

スケールがオンの画面

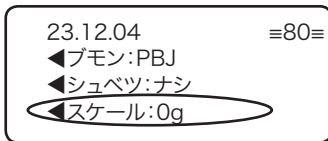

スケールがオフの画面

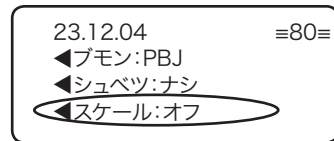

データセンターへの接続

マシンの電話接続設定を変更できます。基本的な設定（トーンまたはパルスの選択、電話番号など）からユーザー ID、パスワード、サーバー IP アドレスなどの設定が可能です。

データセンターメニューには以下の項目があります。

- ・ アップロード&ダウンロード
- ・ デンワセッテイ
- ・ ディストリビューターセッテイ

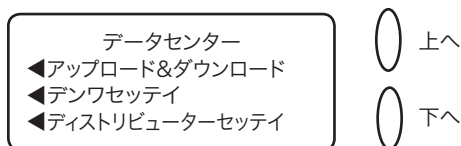

注意：これらのパラメータをピツニーボウズの許可なしに変更しないでください。

アップロード&ダウンロード

マシンをデータセンターに接続し、ソフトウェアのダウンロード、アップデートなどを行う際にこの機能を利用します。

この機能の詳細は第5章の「残額の補充、データセンターへの接続」を参照してください。

1. オプションキーを押します。
2. 下へキーを2回押します。
3. [データセンターへセツゾク] を選択します。
4. [アップロード&ダウンロード] を選択します。システムは自動的にセンターへダイヤルします。

注記：電話回線がアナログ回線（ファックス回線を推奨します）であることを確認して下さい。

5. 接続されると、指示が表示されます。ファイルがダウンロードされ、ホーム画面に戻ります。

電話設定

このメニューでマシンの電話に関する設定（トーン、およびパルス、電話番号など）ができます。

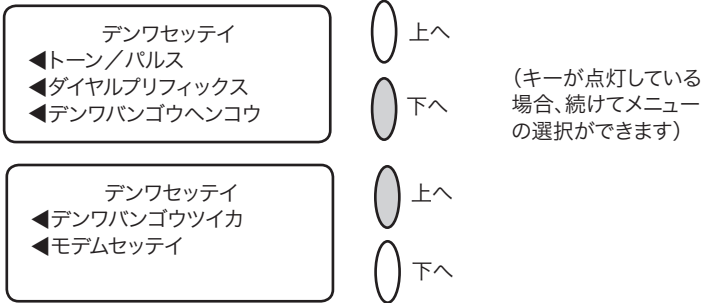

トーン/パルスの選択

ご利用の電話回線によりトーン方式（プッシュ回線）かパルス方式（ダイヤル回線）を選択する場合にこのオプションを使用します。

1. オプションキーを押します。
2. 下へキーを2回押します。
3. [データセンターヘノセツゾク] を選択します。
4. [デンワセッテイ] を選択します。
5. [トーン/パルス] を選択します。
6. 電話回線の方式によりトーンまたはパルスを選択します。
データセンターメニューに戻ります。
7. クリアキーを押してオプションメニューに戻るか、ホームキーを押してオペレーション画面に戻ります。

ダイヤルプリフィックスの入力

外線発信用の番号(0等)をダイヤルする必要がある場合に使用します。

1. オプションキーを押します。
2. 下へキーを2回押します。
3. [データセンターヘノセツゾク] を選択します。
4. [デンワセッテイ] を選択します。
5. [ダイヤルプリフィックス] を選択します。
6. 外線発信用の番号(0等)を入力します。
7. [OK] を選択します。データセンターメニューに戻ります。
8. クリアキーを押してオプションメニューに戻るか、ホームキーを押してオペレーション画面に戻ります。

電話番号の変更

電話番号を変更する必要がある場合はこのオプションを使用します。

1. オプションキーを押します。
2. 下へキーを2回押します。
3. 「データセンターヘノセツゾク」を選択します。
4. 「デンワセツテイ」を選択します。
5. 「デンワバンゴウヘンコウ」を選択します。
6. ハイ/エンターキーを押すと続行、イイエキーを押すとデータセンターメニューへ戻ります。
7. 新しい電話番号を入力します。
8. [OK] を選択します。データセンターメニューへ戻るか、ホームキーを押してオペレーション画面に戻ります。

モデム設定の変更（現在この機能は使用出来ません）

ピツニーボウズデータセンターへダイヤルする場合に使用されているモデムの設定を変更するときこのオプションを使用します。

1. オプションキーを押します。
2. 下へキーを2回押します。
3. [データセンターヘノセツゾク] を選択します。
4. [デンワセツテイ] を選択します。
5. 下へキーを押します。
6. [モデムセツテイ] を選択します。
7. ピツニーボウズから新しいモデム設定(英数字になります)のキーが提供されます。
8. [アタラシイアタイノセツテイ] を選択します。データセンターメニューに戻ります。
9. クリアキーを押してオプションメニューに戻ります。

ディストリビューターセットイ

このオプションはデータセンターに接続するために使用するディストリビュータの設定をすることができます。

各パラメータの概要は次ページにあります。



注意：ピツニーボウズの指示がない場合はパラメータを変更しないでください。

ディストリビュータ バリユーの設定

1. オプションキーを押します。
2. 下へキーを2回押します。
3. [データセンターへノセツゾク] を選択します。
4. [ディストリビューターセットイ] を選択します。
5. 画面に表示されたリストから変更したいパラメータを選択します。下へキーを押すと、その他の項目を表示します。

サンショウ/ヘンシュウ ◀アカウント&ユーザーID ◀グローバルパスワード ◀ANI/LCZサーバーIP	○ 上へ ○ 下へ	(キーが点灯している場合、続けてメニューの選択ができます)
サンショウ/ヘンシュウ ◀ANI/LCZサーバーポート ◀プライマリーDNSサーバー ◀セカンドDNSサーバー	○ 上へ ○ 下へ	
サンショウ/ヘンシュウ ◀ディストリビューターURL	○ 上へ ○ 下へ	

6. 誤った値を入力してデータセンターへ接続できない場合、警告メッセージが表示されます。

操作を続けたい場合はハイ/エンターキーを押します。

やめる場合は、イイエキーを押すとサンショウ/ヘンシュウの画面に戻ります。

ディストリビューターセッテイ(続き)

7. パラメータを新しく入力できます(入力する文字は英数字であることが必要)。

間違えた時は、[デフォルトニ モドス] を選択し、入力した通りに設定するには [アタラシクセッテイスル] を選択します。

8. パラメータを変更した場合、新しい設定の確認メッセージが表示されます。

[デフォルトニ モドス] を選択した場合、工場出荷時の設定値に設定されます。

いずれにしても、[ツヅケル] を選択してサンショウ/ヘンシュウメニューの選択画面に戻します。

9. クリアキーを押してオプションメニューに戻るか、ホームキーを押してオペレーション画面に戻ります。

アカウント&ユーザー ID

これはシステムが利用しているインターネットサービスプロバイダーにダイアルしたときに用いるアカウントとユーザーIDです。

グローバルパスワード

これはシステムがインターネットサービスプロバイダーにダイアルするときに用いるパスワードです。

ANI/LCZ サーバー IP

これは ANI/LCZ サーバーのインターネットのアドレスです。

ANI/LCZ サーバーポート

サーバーポート番号はダイアルアップで接続されているシステムの ANI/LCZ サーバー上のポート番号を識別します。

プライマリー DNS サーバー

これはピツニーボウズプライマリードメインネームサーバー (DNS) のインターネットアドレスです。

ドメインネームサーバーはシステムネームを IP アドレスに変換します。

セカンド DNS サーバー

これはピツニーボウズセカンドドメインネームサーバー (DNS) のインターネットアドレスです。

ディストリビューター URL

URL はシステムがダイアルアップ接続しているときのウェブページの場所をあらわします。

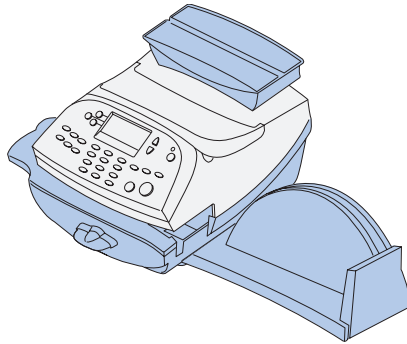

本章では、お買い上げの郵便料金計器のメンテナンス方法について説明します。

インクカートリッジ/プリントヘッドの	
交換.....	7-2
封緘装置 (オプション) への封緘用水の補充.....	7-6
封緘装置 (オプション) のメンテナンス.....	7-7
封緘装置の取り外し	7-7
ホルダーおよびウィック (スポンジ部分) の	
取り外し	7-9
プリントテストの実行	7-10
テストプリント.....	7-11
クリーニング.....	7-12
交換.....	7-13

インクカートリッジ／プリントヘッドの交換

注記：予備のインクカートリッジを常にお手元においておかれることをお勧めします。

広告を印字するか、1日に処理する量や、その他の要因によって実際のインクカートリッジの寿命が異なります。

インク量が少なくなってきた時にはマシンに以下のメッセージが表示されます。

[インクガスクナクナッテイマス]

早急に、インクカートリッジを交換してください。残りのインクで300通程度の郵便物を処理出来ます。交換用カートリッジがお手元になければ、至急注文してください。注文方法は、「第9章 消耗品およびオプション」を参照してください。



注意：[インクガスクナクナッテイマス] の警告が表示されたら、早急にインクカートリッジを交換してください。

[インクガアリマセン]

インクカートリッジを交換してください。この状態では印字することは出来ません。

1. 上カバーを開けてください。[ウエカバーオープン] のメッセージが画面に表示されます。

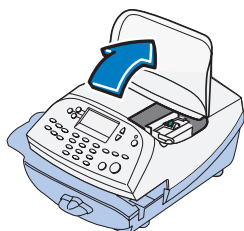

2. [インクヲコウカンスル] を選択して、継続してください。(この時点でインクカートリッジを交換しない場合には、トップカバーを閉めてください。) [インクイドウ コウカンポジションへ オマチクダサイ…] というメッセージが画面に表示されます。

インクカートリッジ/プリントヘッドの交換(続)

3. インクカートリッジガードを開けてください。

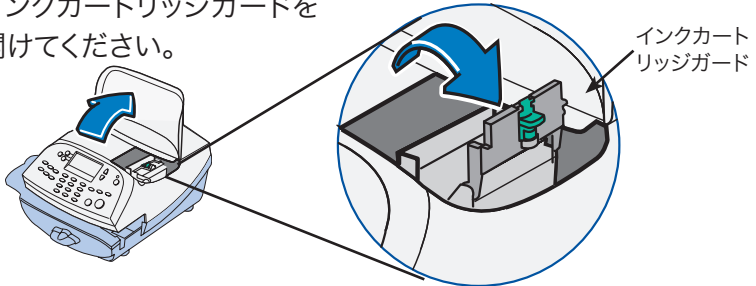

4. 古いインクカートリッジを抜き取ってください。

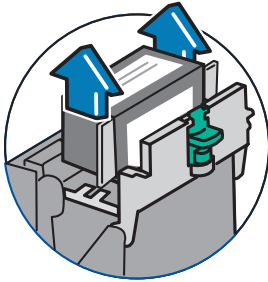

注記：プリントヘッドを交換しない場合には、手順5から継続してください。交換する場合には、下記の手順4Aから継続して、プリントヘッドを交換します。

- 4A. プrintヘッドの両端にあるグレーのタブを2つとも、つまんでください。

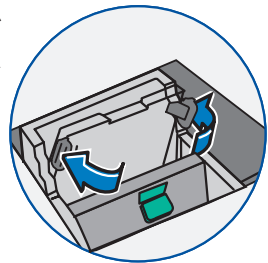

- 4B. つまみながら、プリントヘッドを持ち上げて、右方向へ傾けてください。プリントヘッドをマシンから取り出せます。

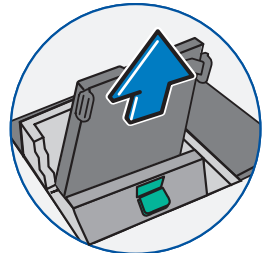

インクカートリッジ/プリントヘッドの交換(続)

4C. 新しいプリントヘッドに付いている黒いキャップ(付いていた場合)を引っ張り、取り外してください。保護テープを取り外してください。

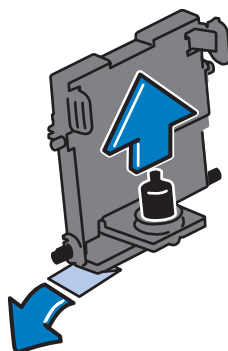

4D. プリントヘッドの両端にあるグレーのタブを2つともつまみ、プリントヘッドを少し傾けて、ホルダーの中へスライドして、元の位置へ戻してください。

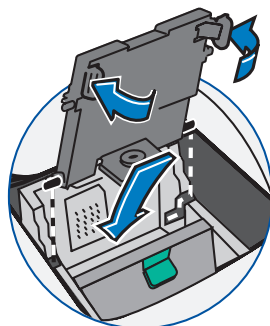

4E. プリントヘッドを元の位置まで押してください。カチッと音がすれば、プリンターヘッドが正しい位置に戻ったこととなります。

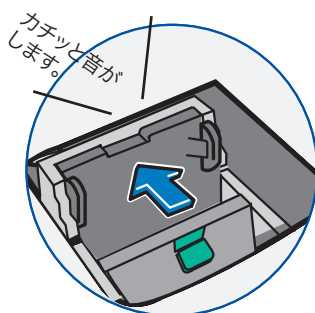

インクカートリッジ/プリントヘッドの交換続)

5. 新しいインクカートリッジ底面のテープを取り外してください。

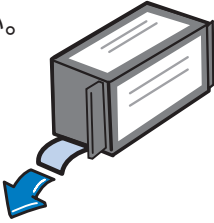

6. インクカートリッジをセットしてください。カートリッジの両端にあるヤマを、溝の中へスライドします。

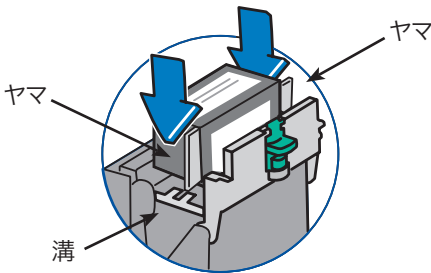

7. ガードを元通りに閉めます。

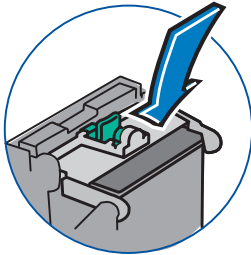

8. カバーを閉めてください。システムが新しいカートリッジを自動的に認識します。しばらくすると、ホーム画面へ戻ります。

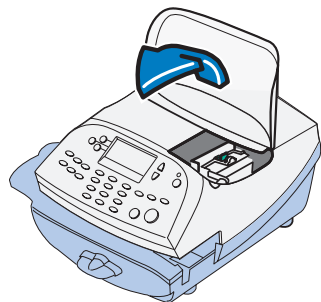

封緘装置 (オプション) への封緘用水の補充

封緘用水を補充するには、以下の手順を参考にしてください。

1. 封緘装置タンクをチェックして、封緘用水の残量を確認してください。

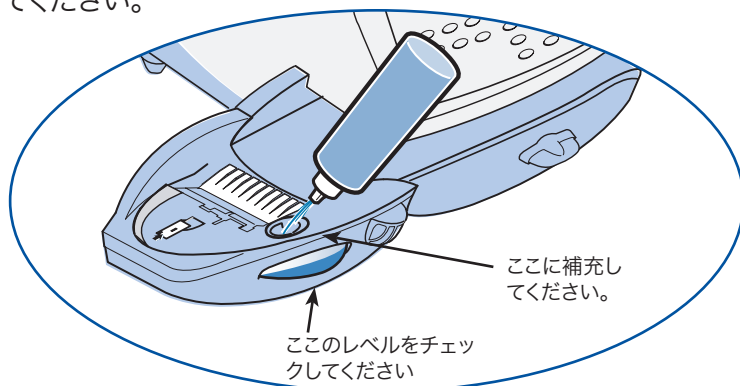

2. 封緘用水が充填穴の下の位置までくるように、E-Zシール®を十分に補充してください。その際には、E-Zシールをお勧めします。お買い上げの封緘装置の汚れを防ぐことができ、封緘の効率も上がります。
3. タンクが空の場合には、30分間程度封緘装置ブラシおよびウィック (スポンジ部分) が完全に濡れるまでお待ちください。



注意：封緘装置のタンクに封緘用水を入れすぎないようにしてください。

封緘装置（オプション）のメンテナンス

封緘装置タンクが満タンであっても、封緘が十分でないか、あるいは封緘不良がある場合には、封緘装置ブラシあるいはウィック（スポンジ部分）をクリーニングする必要がある場合があります。

封緘装置の取り外し

1. 封緘装置に付いている青色のリリースレバーを下へ押し下げてください。

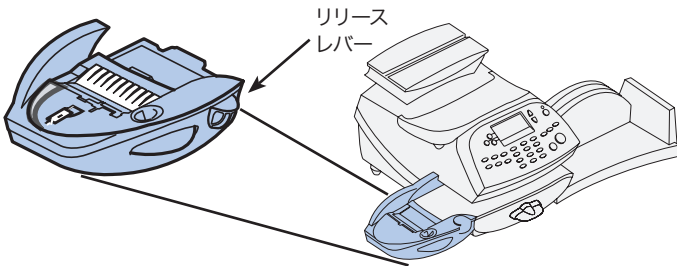

2. 封緘装置を左側へ真直ぐに引っ張り出してください。

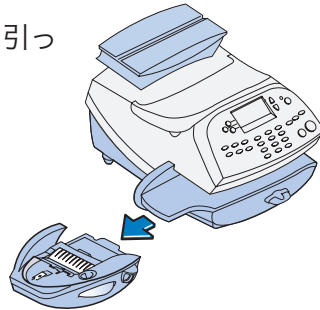

3. ブラシホルダーを開いてください。

4. ブラシの先端をつかみ、ブラシがブラシホルダーから外れるように、封緘装置タンクの前方向へスライドしてください。

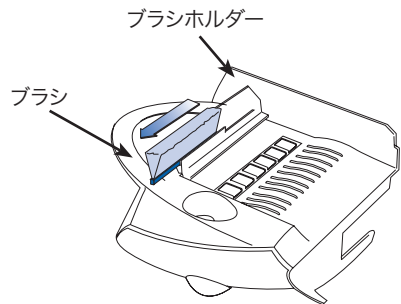

封緘装置の取り外し(続)

5. ブラシを水できれいに洗い、よく濯いでください。

6. ブラシを右側の図のように底面の端が取り付けタブの下側にくるように合わせてください。

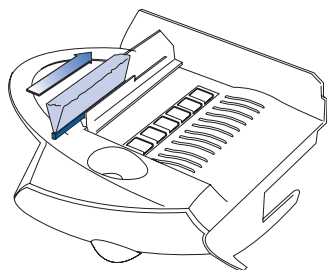

7. 封緘装置の後ろ方向へブラシをスライドしてください。

8. ホルダーを洗う場合は、次のページの「ホルダーおよびウィック（スポンジ部分）の取り外し」の手順に従って継続してください。

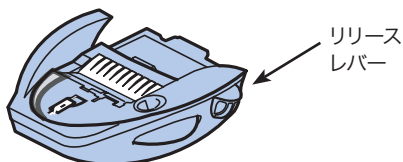

9. 封緘装置をスライドして、マシンへ取り付けてください。きちんと取り付けられると、カチッと音がします。

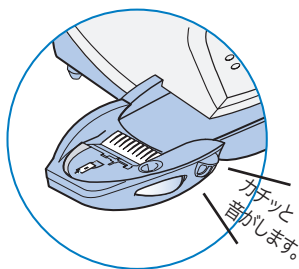
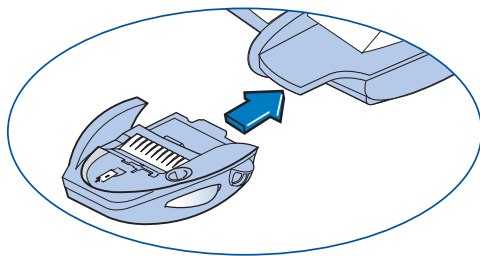

ホルダーおよびウィック（スポンジ部分）の取り外し

1. 図のように、ホルダー
およびウィック（スポン
ジ部分）を封緘装置から
引っ張り出し、取り外し
てください。

2. 金属製のホルダーから
ウィック（スポンジ部分）
をはずして、水できれい
に洗い、よく濯いでくだ
さい。

3. ホルダーにウィック（スポンジ部分）を戻してください。

4. ウィック（スポンジ部分）およびホルダーをセットにして
封緘装置の中に取り付け直してください。

5. 封緘装置を取り付け直してください。封緘装置に付いている
青色のリリースレバーを下へ押し下げてください。

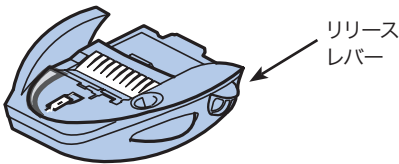
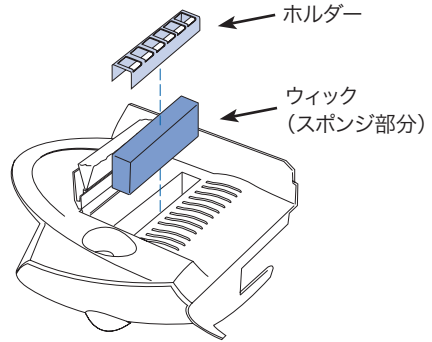

6. 封緘装置をスライドして、マシンへ取り付けてください。
きちんと取り付けられると、カチッと音がします。

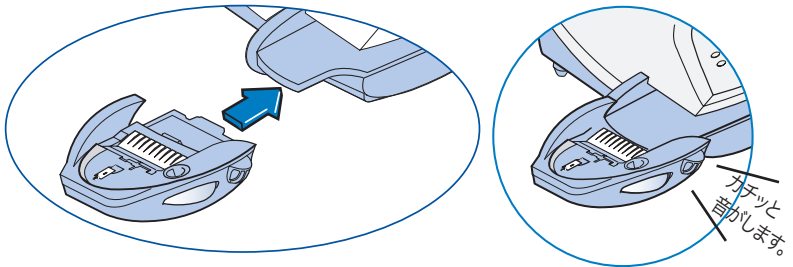

プリントテストの実行

マシンには、テスト機能が備わっており、印字機能を点検したり、印影のプリントに問題がないか確認したりできます。

これらのテストを行うには、オプションキーを押し、下へキーを押していき【アドバンスキノウ】を選択します。

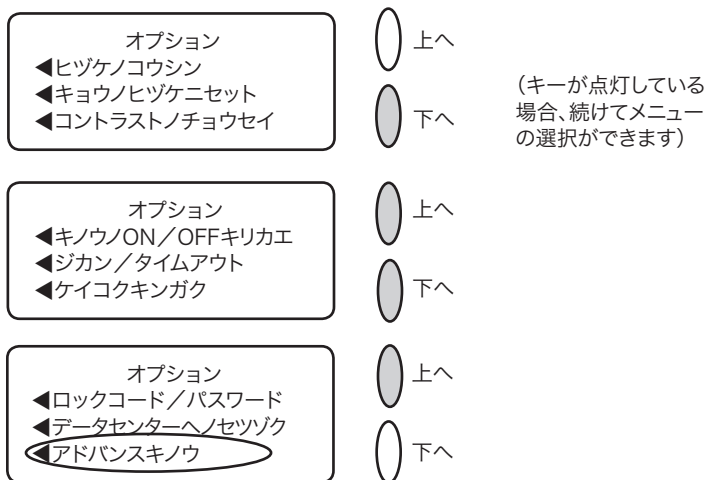

アドバンスキノウ内では、【メンテナンスモード】を選択してください。

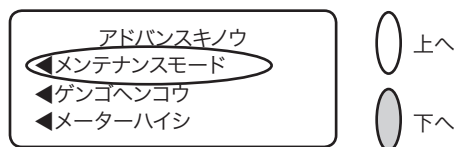

メンテナンスメニュー内では、【プリンターメンテナンス】を選択してください。

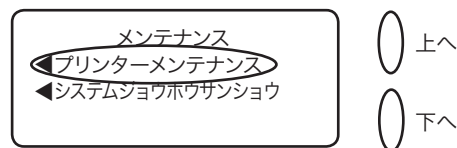

PM メンテナンスメニューが画面に出てきます。

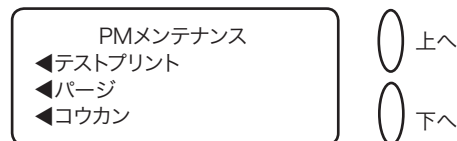

テストプリント

テストプリントを行うことで、テストパターンを印刷して、プリントヘッドが正しく機能しているか、カートリッジ内のインクが十分であるかの確認が出来ます。

1. オプションキーを押してください。
2. 下へキーを2回押してください。
3. [アドバンスキノウ] を選択してください。
4. [メンテナンスモード] を選択してください。
5. [プリンターメンテナンス] を選択してください。
6. [テストプリント] を選択してください。
7. 指示が出たら、封筒を挿入してください。
8. テストパターンは良好であるか、確認メッセージが表示されます。
 - A. 結果が良好である場合、[ハイ] を押せば、PM メンテナンスメニューへ戻ります。

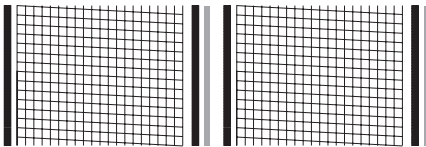

良好なテストプリントの例
(線が切れていない)

- B. 結果が不良である場合、[イイエ] を押せば、システムがメンテナンスを実行します。この作業はしばらくかかります。終了すると、ページメニューへ戻ります。

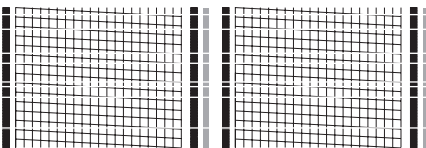

不良なテストプリントの例
(線が切れている)

9. クリアキーを押し、ホームキーを押すと、オペレーション画面へ戻ります。

クリーニング（ページ）

プリントの問題を取り除く為、プリントヘッドをクリーニングします。

1. オプションキーを押してください。
2. 下へキーを2回押してください。
3. [アドバンスキノウ] を選択してください。
4. [メンテナンスモード] を選択してください。
5. [プリンターメンテナンス] を選択してください。
6. [ページ] を選択してください。
7. 4つのクリーニング方法から選択できます。[ページ A] を選択すれば、通常は十分です。ピツニーボウズカスタマーサービスからそれ以外の方法を指示された場合は、それに従ってください。

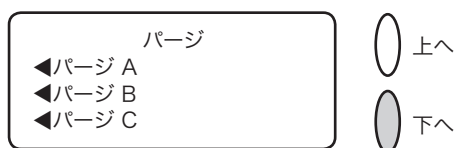

8. システムがクリーニングを実行します。しばらくすると終了し、クリーニング画面に戻ります。
9. クリアキーを押し、ホームキーを押すと、オペレーション画面へ戻ります。

交換（プリントヘッドあるいはカートリッジ）

このオプションは、プリントヘッドあるいはインクカートリッジ交換の手順になります。

注記：この章の最初にある、「インクカートリッジ／プリントヘッドの交換」を参照してください。

1. オプションキーを押してください。
2. 下へキーを2回押してください。
3. [アドバンスキノウ] を選択してください。
4. [メンテナンスモード] を選択してください。
5. [プリンターメンテナンス] を選択してください。
6. [コウカン] を選択してください。
7. プリントヘッドを交換するか、インクカートリッジを交換するかを選択してください。

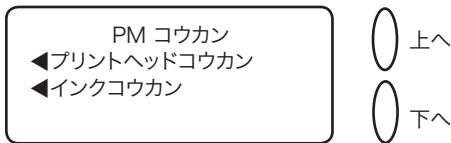

画面上に表示されている名称が違うだけで、交換手順は両方共同じです。

8. トップカバーを開けるように指示が出ます。
9. カバーを開くと、プリントヘッドが交換位置まで動き、プリントヘッド交換の指示が表示されます。
10. プリントヘッドを交換し、カバーを閉めると、マシンがリセットされ、ホーム画面へ戻ります。

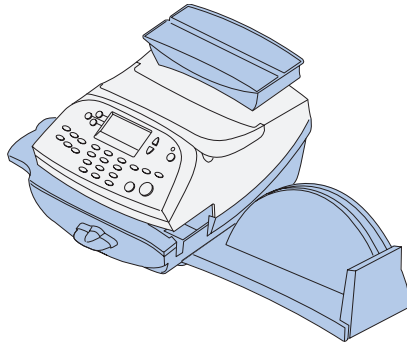

本章では、郵便料金計器のトラブルシューティング方法について説明します。

サポートデスク	8-2
電話によるサポート	8-2
電源に関する問題	8-3
フィードに関する問題	8-3
印影のプリントに関する問題	8-4
ディスプレイに関する問題	8-5
封緘に関する問題	8-5
残額補充に関する問題	8-6
ディスプレイメッセージ	8-6
システムコンフィギュレーションのレベルを 参照する	8-7

サポートデスク

問題解決をする上で、サポートや、郵便料金計器の機能についての情報が必要な場合、下記の方法で情報を提供しています。

電話によるサポート

カスタマーサービス担当者が技術サポートを行います。

電話をする前に

本章をお読みください。本章に記載されているトラブルシューティングにて、問題が解決できる場合があります。システムを再起動させれば、通常の操作ができるようになる場合もあります。

サポートが必要な場合

電話をされる場合は、下記の情報をお手元にご準備ください。

- ・ 製品名：DM100™
- ・ シリアル No.：マシンの裏をご覧ください。
- ・ 問題の性質：現象および問題がいつ起きたか。マシンのディスプレイにエラーメッセージが表示されたか。
- ・ 問題解決のためにすでに実行したことおよびその結果。

電源に関する問題(何も表示されない)

1. 電源コードがマシンとコンセントの両方に差し込まれているか? 電源コードを差し込んでいるコンセントがスイッチ式でないことを確認してください。
2. マシン上の電源ランプを確認してください。
3. マシンが、スリープモードになっているかもしれません。何かキーを押し、スリープモードを解除してください。

フィードに関する問題

詰まった郵便物を取り除く

1. 搬送デッキリリースレバーを「リリース」位置に動かします。(右にまわします)
2. 郵便物を右にスライドして抜き取ります。

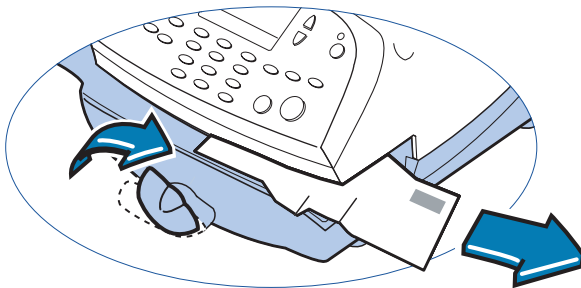

3. デッキに紙片が残っていないかを確認します。
4. 搬送デッキリリースレバーを「ホーム」位置に(水平に)戻します。

郵便物の詰まりを防ぐために

1. 郵便物がマシンの仕様に合っているか確認してください。「第1章 はじめに」を参照してください。
2. 郵便物を正しくフィードしてください。「第3章 郵便物の処理」に記載されている要領を参照してください。厚すぎたり大きすぎる郵便物はマシンにフィードしないでください。その場合は、代わりに、テープを使用してください。

印影のプリントに関する問題

マシンが印影をプリントしない

マシンがシールオンリーモードになっている

このモードではプリントできません。ホームキーを押し、ホーム画面に戻り、プリントをやり直します。

印影がかすれる、または筋が入る—プリント品質不良

プリントノズルの詰まり

プリント障害を解消するためにヘッドクリーニングを実行します。

1. オプションキーを押します。
2. 下へキーを2回押します。
3. 「アドバンスキノウ」を選択します。
4. 「メンテナンスモード」を選択します。
5. 「プリンターメンテナンス」を選択します。
6. 「ページ」を選択します。
7. ページは4種類の中から選択します。ページは、弊社の指示がない限り、通常は「ページ A」で行ってください。

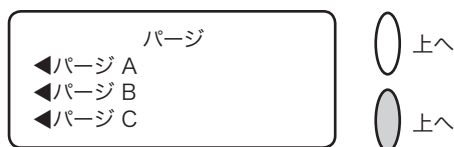

8. システムがクリーニングを実行します。終了すると、ページ画面に戻ります。
9. クリア（後ろ矢印キー）キーを押し、ホームキーを押し、オペレーション画面に戻ります。

プリンターメンテナンスで問題が解消しない場合は、弊社カスタマーサービスにご連絡ください。プリンターヘッドの交換が必要になる場合があります。

ディスプレイに関する問題

ディスプレイが見にくい

ディスプレイコントラストを調整する必要があります。

1. オプションキーを押します。
2. 「コントラストノチョウセイ」を選択します。
3. コントラストのレベルを変更する必要がある場合は、「クラクスル」または「アカルクスル」を選択します。
4. ホームキーを押し、ホーム画面に戻ります。

封緘に関する問題（オプションの封緘装置使用時）

郵便物を封緘しない

不適切なフィード

フィードデッキのエッジの下に郵便物のフラップをはさみ、スライドしてください。フラップがしっかりとエッジの下を通っていないと封緘出来ません。

封緘用水の量が少ない

封緘タンクの点検窓から確認してください。封緘用水の液面が低い場合、E-Z シール[®] 溶液が補給用の穴の近辺に達するまで補充します。「第7章 メンテナンス」で要領を参照してください。

封緘ブラシが乾燥している

封緘ブラシを湿らせてください。ブラシがすぐに乾燥してしまうようであれば、「第7章 メンテナンス」の説明に従い、封緘装置のウィック（スポンジ部分）を交換してください。

封緘ブラシが汚れている

封緘ブラシを取り外してください。水で汚れを取り除き、しっかりとすすいでください。（第7章 メンテナンスを参照してください。）

封緘ブラシが磨耗している

封緘ブラシを交換して下さい。（第7章 メンテナンスを参照してください。）

これらの消耗品を注文する際には、【第9章 消耗品とオプション】を参照してください。

残額補充に関する問題

ディスプレイは、残額補充の過程でいくつかのメッセージを表示します。

正常

マシンは、残額補充の過程を表示します。何らかの理由で補充ができない場合は、ディスプレイメッセージを表示します。必要な修正を行ってください。

マシンが、CMRS データセンターに接続できない-発信音がしない

マシンをアナログの電話回線に接続できない

マシンを正常に機能するアナログ電話回線（ファックス回線を推奨します）に接続していることを確認してください。電話回線のコネクタがしっかり接続されているか確認してください。

システムオプション設定が不適切

システムオプション設定が間違っていることがあります。システムオプション設定要領を参照し、以下を確認してください。

- ・ ご使用の電話回線では外線用発信番号を必要とするか。必要である場合は、外線用発信番号を設定してください。「第6章 システムオプション」を参照してください。
- ・ ダイヤル方式が正しいか。お使いの電話のダイヤル方法がパルス（ダイヤル回線）かトーン（プッシュ回線）かをマシンに設定する必要があります。「第6章 システムオプション」を参照してください。

ディスプレイメッセージ

システムは、警告またはエラーメッセージを表示することがあります。

システムのコンフィグレーションレベルを参照する

電話によるサポートで問題解決を図る場合、弊社カスタマーサービス担当者は、マシンのソフトウェアとファームウェアを調べるようにお願いすることがあります。その場合は、下記の手順に従ってください。

1. オプションキーを押します。
2. 下へキーを2回押します。
3. 「アドバンスキノウ」を選択します。
4. 「メンテナンスモード」を選択します。
5. 「システムジョウホウ サンショウ」を選択します。
6. マシンの情報は3つの画面に表示されます。
必要であれば、下へキーを押し、画面をスクロールしてください。

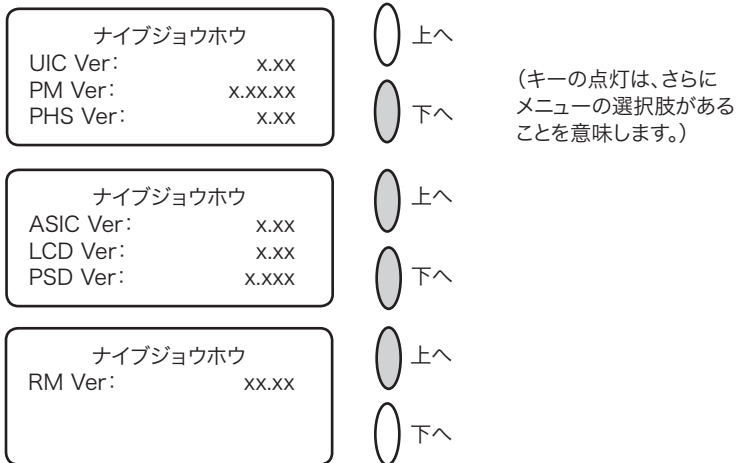

7. ホームキーを押し、オペレーション画面に戻ります。

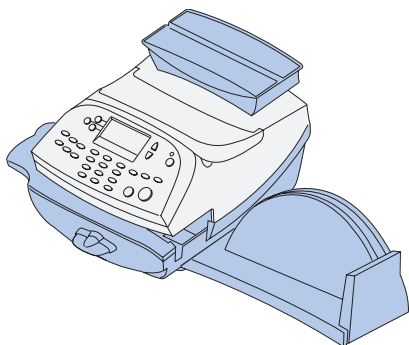

本章では、消耗品の注文方法について説明します。

また本章ではオプションの装置についても少し説明します。これによってマシンを最大限に活用することができます。

消耗品	9-2
オプション	9-2
一体型電子スケール	9-2
封緘装置	9-3
広告	9-3
部門別集計	9-3
注文方法	9-3

第9章 消耗品およびオプション

消耗品

インクカートリッジ

インクカートリッジ 793-5

プリントラベル

100 枚(4 面) J-011N

100 枚(広告用・2 面) J-012

E-Z シール[®]

473cc ボトル 4 本 601-0

※品番は変更になる場合があります。

オプション

多くのオプションをご用意しております。弊社にご連絡くださるか、またはウェブサイトをご覧ください。

一体型電子スケール

一体型電子スケールで郵便物と小包の正確な計量ができます。

秤量は 1kg(標準)、2.5kg(オプション)、5kg(オプション)のうちから選択してください。

詳細は、第3章の「郵便物の処理」中の「一体型電子スケールの使用」の項を参照してください。

封緘装置

オプションの封緘装置は封筒のフラップを封緘用水で貼り付けます。

封筒を封緘するか、しないかを状況に応じて切り替えできません。

詳細は、第3章の「郵便物の処理」を参照してください。

オプション(続き)

広告

本システムにはあらかじめ5種類の広告が組み込まれています。

これにより郵便物の体裁をよくし、企業アピール等も行えます。

また必要に応じて、トータルで20種類まで登録(メモリ)可能です。

オプションの広告追加はソフトウェアのダウンロードによって容易に利用できます。

部門別集計

集計機能により部門別に使用郵便料金・使用通数をメモリしています。

詳細は第11章の「部門別集計」を参照してください。

注文方法

弊社もしくは販売代理店にお問い合わせ下さい。

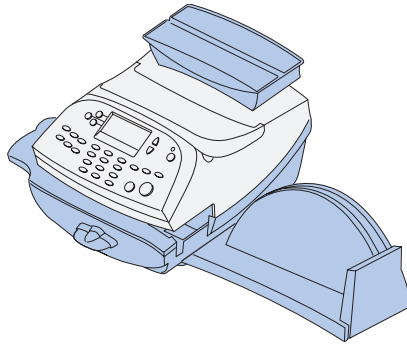

本章では、レポート機能の利用方法について説明します。

レポートの概要	10-2
レポートのプリント	10-2
リセットレポート	10-3
各部門レポート	10-3
部門集計レポート	10-4
メーターレポート	10-5
コンフィグレーションレポート	10-5
エラーレポート	10-5

レポートの概要

本システムでは使用状況、残額補充履歴、部門別集計、その他のデータのレポートをプリントできます。

これらのレポートをマシンから封筒またはテープシートにプリントできます。

レポート機能にはレポートキーを押すことでアクセスできます。

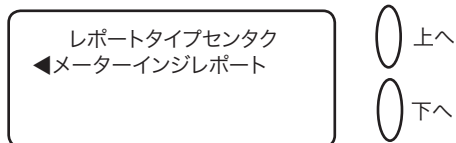

レポートのプリント

プリントできるレポートには次のものがあります：

- ・ リセットレポート
- ・ 各部門レポート
- ・ 部門集計レポート
- ・ メーターレポート
- ・ コンフィグレーションレポート
- ・ エラーレポート

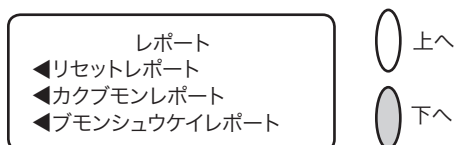

(キーが点灯している場合、続けてメニューの選択ができます)

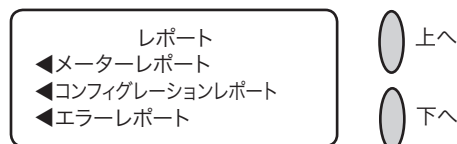

リセットレポート

このレポートは直近 5 回の残額補充履歴をプリントします。

1. レポートキーを押してください。
2. [メーターインジレポート] を選択してください。
3. [リセットレポート] を選択します。
4. 指示が表示されたら、テープシートまたは封筒をマシンに挿入します。レポートがプリントされ、レポートノインサツメニューに戻ります。注記：複数ページのレポートの場合、指示に従い、続けて封筒／テープシートを挿入してください。
5. ホームキーを押してオペレーション画面に戻ります。

リセット履歴 最新5回分	リセット日付	リセット時間	承認使用金額	7カウントNo.: 36368136
	05.12.03	12:35	¥200000	メーターNo.: 1199990
	30.12.03	14:55	¥200000	15.05.04
	15.02.04	13:12	¥200000	
	20.03.04	17:30	¥200000	
	18.04.04	17:00	¥200000	

各部門のレポート

このレポートは各部門の集計データをプリントします(部門集計機能がシステムにセットアップされていることが必要)。

1. レポートキーを押してください。
2. [メーターインジレポート] を選択してください。
3. [カクブモンレポート] を選択してください。
4. プリントしたい部門を選択してください。
5. 指示が表示されたら、テープシートまたは封筒をマシンに挿入します。レポートがプリントされ、レポートメニューに戻ります。
注記：複数ページのレポートの場合、指示に従い、続けて封筒／テープシートを挿入してください。
6. ホームキーを押してオペレーション画面に戻ります。

部門 レポート	部門名: PBJ	1199990
		16.07.04
	部門番号: 3	15:13
	通数: 25	
	金額: ¥12000	

第10章 レポート

部門集計レポート

このレポートは全部門の集計データをプリントします。

1. レポートキーを押します。
2. [メーターインジレポート] を選択します。
3. [ブモンシュウケイレポート] を選択します。
4. 指示が表示されたら、テープシートまたは封筒をマシンに挿入します。レポートがプリントされ、レポートプリントメニューに戻ります。注記：複数ページのレポートの場合、指示に従い、続けて封筒／テープシートを挿入してください。
5. ホームキーを押してオペレーション画面に戻ります。

部門番号	通数	金額	1199990
1	3	¥03350	16.07.04
2	13	¥02120	15:33
3	12	¥08300	
4	66	¥01090	
5	0	¥00000	

1 / 2

メーターレポート(使用累計のレポート)

このレポートは使用累計額、残額、累計通数、その他、マシンの使用状況に関するレポートです。

1. レポートキーを押します。
2. [メーターインジレポート] を選択します。
3. 下へキーを押し [メーターレポート] を選択します。
4. 指示が表示されたら、テープシートまたは封筒をマシンに挿入します。レポートが印刷され、レポートプリントメニューに戻ります。
注記：複数ページのレポートの場合、指示に従い、続けて封筒／テープシートを挿入してください。
5. ホームキーを押してオペレーション画面に戻ります。

使用累計額：¥123456	15.07.04
	10:35
残額：¥376544	小計通数：150
通数累計：950	小計金額：¥20000
装置総合計：¥500000	シリアルNo.: 1199990

コンフィグレーションレポート

このレポートはマシンと CMRS アカウントについてのコンフィグレーション情報をプリントします。

1. レポートキーを押します。
2. [メーターインジレポート] を選択します。
3. 下へキーを押し [コンフィグレーションレポート] を選択します。
4. 入力の指示がでたら、テープシートまたは封筒をマシンに挿入します。レポートが印刷され、レポートノプリントメニューに戻ります。注記：複数ページのレポートの場合、指示に従い、続けて封筒/テープシートを挿入してください。
5. ホームキーを押してオペレーション画面に戻ります。

Cfg Report	PBP Serial No: 1199990	PSD: 1.00c
	PBP Account: 35363838	UIC: 8.30
	PSD Ser. # E846000000025443	RateMgr: 01.60
	PrtHd No.: 33313155	RateData: P7B0 SMRAAA
	Platform: D1.00	PHS: 1.11

page 1 of 1

エラーレポート

このレポートはマシントラブルの際のエラーコード履歴をプリントします。

1. レポートキーを押します。
2. [メーターインジレポート] を選択します。
3. 下へキーを押し [エラーレポート] を選択します。
4. 指示が表示されたら、テープシートまたは封筒をマシンに挿入します。レポートが印刷され、レポートプリントメニューに戻ります。注記：複数ページのレポートの場合、指示に従い、続けて封筒/テープシートを挿入してください。
5. ホームキーを押してオペレーション画面に戻ります。

エラー	日付	時間	エラーコード	カウント	
					1199990
	15.03.04	10:22	de00	000	16.07.04
	20.05.04	12:05	1811	000	15:33
	22.05.04	09:55	de00	000	
	30.06.04	16:05	1811	000	
	02.07.04	16:28	1848	005	

ページ 1 / 1

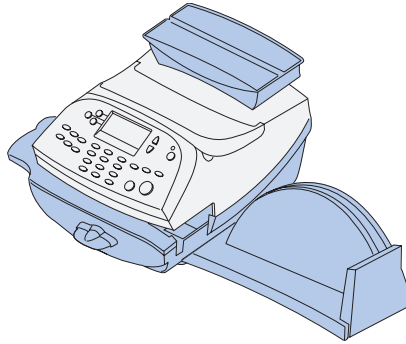

本章では、集計機能の使用方法について説明します。

集計機能の概要.....	11-2
部門の作成.....	11-3
部門の編集/部門パスワードの設定	11-4
部門パスワードのオン.....	11-6
部門パスワードのオフ.....	11-7
部門集計のオン.....	11-8
部門集計のオフ.....	11-9
部門の選択.....	11-10
部門内容の参照.....	11-11
各部門内容のクリア.....	11-12
全部門内容のクリア.....	11-13
部門の削除.....	11-14

集計機能の概要

ご使用のマシンで個人あるいは部署（たとえば、エンジニアリング、営業、総務など）によって使用された郵便料金を管理することができます。ご使用のマシンで利用可能な部門の数はご購入されたオプションにより異なります。この機能により各部門に対して次の情報をメモリします。

- ・ 最大 12 文字までの英数字の部門名
- ・ 部門番号
- ・ 通数。これは、最後にデータクリアされた後、その部門で処理された郵便物の合計数です。
- ・ 金額。これは、最後にデータクリアされた後、その部門で処理された郵便料金の合計金額です。
- ・ 部門パスワード

部門のメンテナンスは部門メニュー（下図）から行います。オペレーション画面の部門の横にある選択キーを押して部門画面にアクセスします（機能がオンになっている場合）。

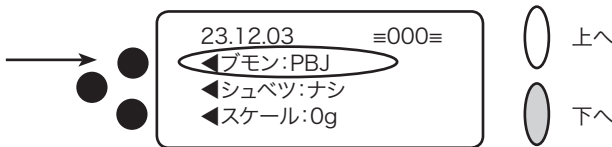

部門メニューの各オプションについてはこの章で説明しています。

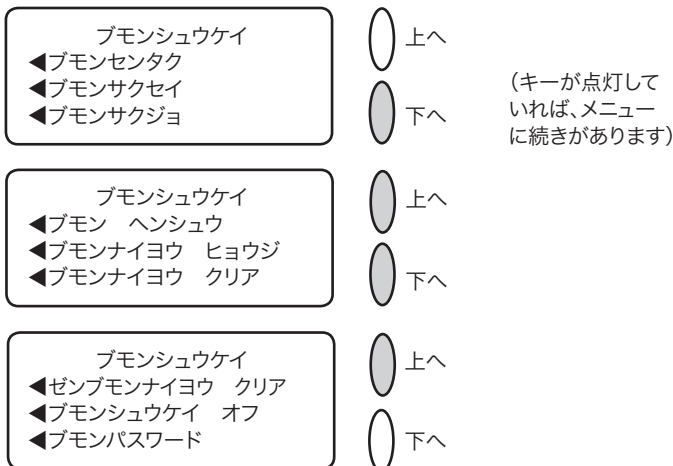

部門の作成

部門集計機能を使用する前に、部門を作成する必要があります。

1. オペレーション画面から部門の横にある選択キーを押すと、以下のような部門メニューが表示されます。
2. 「ブモンサクセイ」を選択します。

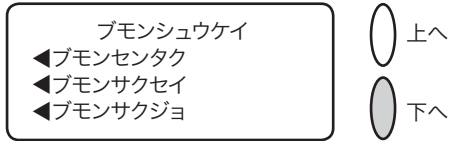

3. 部門の名前を入力します。部門名をキー入力します。部門名は英数字で最大12文字までです。アルファベット文字を入力するには、そのアルファベット文字に対応するテンキーを入力したい文字が表示されるまで押します。
4. 終了したら、「ツヅケル」を選択します。別の部門を登録するかどうかメッセージが表示されるので、以下のどちらかを実行します。
 - A. ハイ/エンターを押して手順の3に戻ります。部門名を入力するか、または
 - B. イイエを押して続行します。部門メニューに戻ります。
5. クリア（後ろ矢印キー）を押すか、ホームキーを押してオペレーション画面に戻ります。

部門の編集／部門パスワードの設定

必要であれば、各部門に対して部門名を編集したりパスワードを設定できます。

1. オペレーション画面から部門の横にある選択キーを押すと、以下のような部門集計メニューが表示されます。
2. 下へキーを押して「ブモン ヘンシュウ」を選択します。

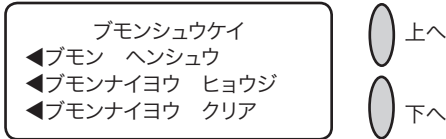

3. 「ブモンヘンシュウ」画面が表示されます(下にサンプルが表示されています)。部門を選択するには以下の方法があります。

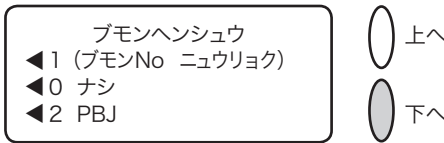

- A. 部門番号がわかっている場合は、その数字をキー入力してハイ／エンターを押します。または、
 - B. 画面の横にある選択キーを使用します。
4. 部門を選択した後、部門名を編集するか部門パスワードの編集をするかのいずれかを選択します。

部門名の編集

- A. 「ブモンメイ ヘンシュウ」を選択する場合は、新しい名前の入力を行います。新しい名前は英数字で最大12文字までです。アルファベット文字を入力するには、そのアルファベット文字に対応するテンキーを入力したい文字が表示されるまで押します。
- B. 入力が終了したら、「OK」を選択します。
- C. 部門パスワードも変更したいかどうか表示されます。「ハイ」を選択する場合は、次ページの部門パスワードの変更の手順Bを続けます。そうでなければ、「ブモンヘンシュウ」画面に戻ります。

部門パスワードの変更

- A. 「ブモンパスワードヘンシュウ」を選択します。変更確認画面が表示されるので、ハイ/エンターを押します。
 - B. 新しいパスワードを入力します。4桁の新しいパスワードをキー入力します。
 - C. 入力が終わったら、「ツツケル」を選択します。
 - D. パスワードを確認する指示が表示されますので、新しいパスワードをもう一度入力します。
 - E. 「セット」を選択します。「ブモン ヘンシュウ」画面に戻ります。
5. ホームキーを押してオペレーション画面に戻ります。

部門パスワードのオン

部門を選択する際、すべての利用者に対してパスワードを要求するように設定することができます（パスワードを設定している場合）。

1. オペレーション画面から部門の横にある選択キーを押すと、以下のような部門集計メニューが表示されます。
2. 下へキーを2回押して「ブモンパスワード」を選択します。

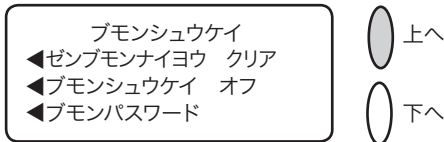

3. 「ブモンパスワードオン」を選択します。部門メニューに戻ります。
4. 「ブモンセンタク」を選択します。
5. 「ブモンセンタク」画面が表示されます(下にサンプルを表示します)。下へキーを押して続きを参照してください（キーが点灯している場合）。部門を選択するには以下の方法で行います。

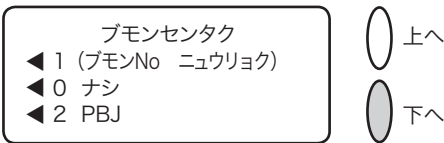

- A. 部門番号がわかっている場合は、その数字をキー入力してハイ/エンターを押します。または、
 - B. 画面の横にある選択キーを使用します。
6. その部門専用の4桁のパスワードをキー入力します(必要な場合)。
 7. 部門の名前が表示され、オペレーション画面に戻ります。(下の例は部門として「PBJ」が選択されたことを示します)

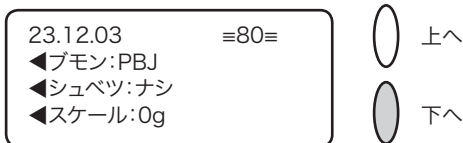

部門パスワードのオフ

部門を選択する際、すべての利用者に対してパスワードを要求しないように設定することができます（パスワードを設定している場合）。

1. オペレーション画面から部門の横にある選択キーを押すと、以下のような部門集計メニューが表示されます。
2. 下へキーを2回押して「ブモンパスワード」を選択します。

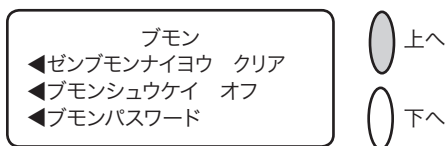

3. 「ブモンパスワードオフ」を選択します。部門集計メニューに戻ります。
4. ホームキーを押してオペレーション画面に戻ります。

部門集計のオン（オプション購入時）

1. オペレーション画面で、オプションキーを押します。
2. 下へキーを押して「キノウノ ON / OFF キリカエ」を選択します。

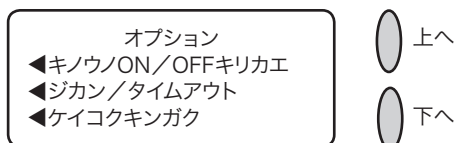

3. 「ブモンシュウケイ」を選択します。

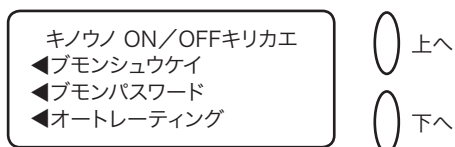

4. 「ブモンシュウケイセツテイオン」を選択します。
5. 部門左の選択キーを押し「ブモンセンタク」を選択します。

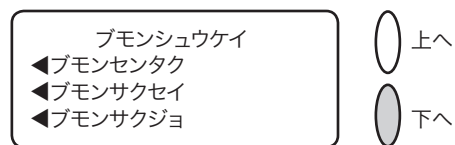

6. 「ブモンセンタク」画面が表示されます。(下にサンプルが表示されています)。部門を選択するには以下の方法で行います。

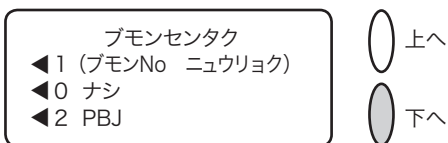

- A. 部門番号がわかっている場合は、その数字をキー入力してハイ/エンターを押します。または、
 - B. 画面の横にある選択キーを使用します。
7. 部門の名前が表示され、ホーム画面に戻ります。(下の例は部門として「PBJ」が選択されたことを示します)

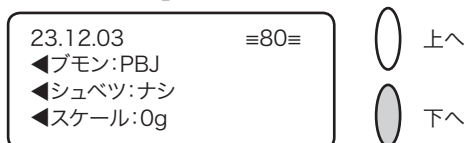

部門集計のオフ

部門集計機能をいつでも一時的にオフにできます。注記：この機能がオフになっているときは、部門ごとの郵便料金の管理はされなくなります。

1. オペレーション画面から部門の横にある選択キーを押します。
2. 下へキーを2回押して「ブモンシュウケイ オフ」を選択します。

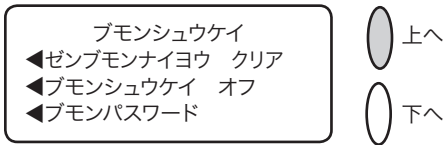

3. 部門が表示されず、ホーム画面に戻ります(下の例を参照してください)。

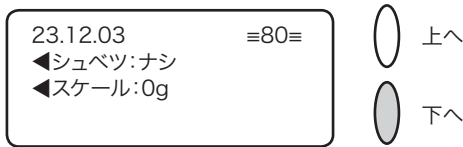

部門の選択

部門集計機能がオンになっている場合は、郵便料金を管理するために部門を選択できます。

1. オペレーション画面から部門の横にある選択キーを押すと、以下のような部門集計メニューが表示されます。
2. 「ブモンセンタク」を選択します。

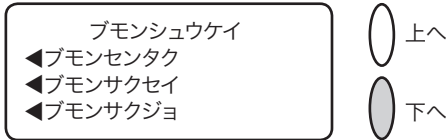

3. 「ブモンセンタク」画面が表示されます。(下にサンプルが表示されています)。部門を選択するには以下の方法で行います。

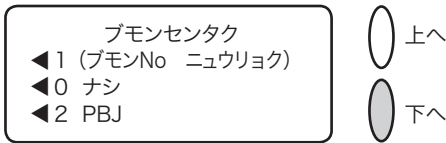

- A. 部門番号がわかっている場合は、その数字をキー入力してハイ/エンターを押します。または、
 - B. 画面の横にある選択キーを使用します。
4. この部門にパスワードが設定されている場合は、パスワードの入力を要求されます。必要に応じて4桁のパスワードをキー入力します。
 5. 部門の名前が表示され、オペレーション画面に戻ります。(下の例は部門として「PBJ」が選択されたことを示します)

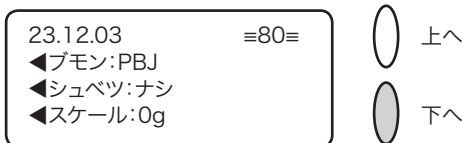

部門内容の参照

このオプションを使用していつでも部門内容(使用通数・金額)を確認することができます。

1. オペレーション画面から部門の横にある選択キーを押すと、以下のような部門集計メニューが表示されます。
2. 下へキーを押して「ブモンナイヨウ ヒョウジ」を選択します。

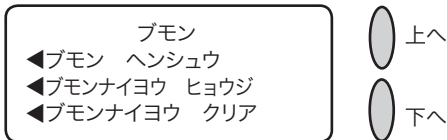

3. 「ブモンナイヨウヒョウジ」画面が表示されます。(下にサンプルが表示されています) 下へキーを押して続きのメニューを参照してください(キーが点灯している場合)。部門を選択するには以下の方法で行います。

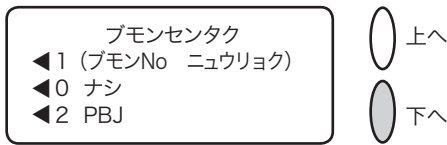

- A. 部門番号がわかっている場合は、その数字をキー入力してハイ/エンターを押します。または、
 - B. 画面の横にある選択キーを使用します。
4. 部門番号、名前、通数、および郵便料金使用累計の内容が表示されます。「ツツケル」を選択します。

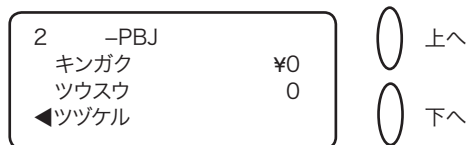

5. 部門内容のクリア、その他の部門内容を表示するか、または終了するか選択します。
 - A. 部門合計をクリアしたい場合は、「ブモンナイヨウ クリア」を選択した後、再度部門を選択します。クリア確認画面が表示されるので、ハイ/エンターを押します。
 - B. 「ホカノブモンナイヨウヲヒョウジ」を選択して手順3に戻り、表示したい部門を入力します。
 - C. 終了する場合は、「シュウリョウ」を選択します。
6. 部門集計メニューに戻ります。クリアキーを押すか、ホームキーを押してオペレーション画面に戻ります。

各部門内容のクリア

部門の郵便料金の合計をクリアできます。



注記：部門集計をクリアするかを再確認してください。1度データをクリアすると、部門集計情報を元に戻すことはできません。

1. オペレーション画面から部門の横にある選択キーを押すと、以下のような部門集計メニューが表示されます。
2. 下へキーを押して「ブモンナイヨウ クリア」を選択します。

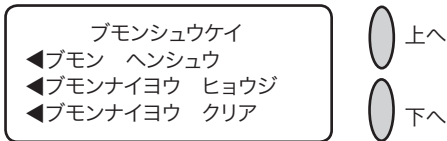

3. 「ブモンナイヨウ クリア」画面が表示されます。(下にサンプルが表示されています)。部門を選択するには以下の方法で行います。

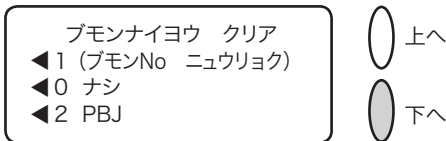

- A. 部門番号がわかっている場合は、その数字をキー入力してハイ/エンターを押します。または、
 - B. 画面の横にある選択キーを使用します。
4. クリア確認の画面が表示されるので、ハイ/エンター（クリアしない場合はイイエ）を押します。部門内容はクリアされ部門集計メニューに戻ります。
 5. クリア（後ろ矢印キー）を押すか、ホームキーを押してオペレーション画面に戻ります。

全部門内容のクリア

このオプションを使用して、すべての部門の集計データをクリアできます。



注記：すべての部門集計をクリアするか再確認してください。1度データをクリアすると、元に戻すことはできません。

1. オペレーション画面から部門の横にある選択キーを押すと、以下のような部門集計メニューが表示されます。
2. 下へキーを2回押して「ゼンブモンナイヨウ クリア」を選択します。

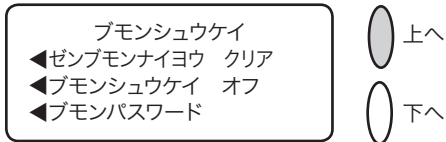

3. クリア確認画面が表示されるので、「ハイ クリアシマス」（クリアしない場合はイエエ）を選択します。部門集計はクリアされ部門集計メニューに戻ります。
4. クリア（後ろ矢印キー）を押すか、ホームキーを押してオペレーション画面に戻ります。

部門の削除

部門の削除をすることが出来ます。削除した後でその部門の情報を元に戻すことはできませんので、削除する際には十分注意をしてください。



注記：部門を削除してよいか再確認してください。
1度部門を削除すると、部門情報は元に戻せません。

1. オペレーション画面から部門の横にある選択キーを押すと、以下のような部門集計メニューが表示されます。
2. 「ブモン サクジヨ」を選択します。

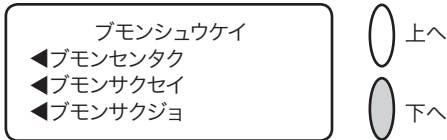

3. 「ブモンサクジヨ」画面が表示されます(下にサンプルが表示されています)。部門を選択するには以下の方法で行います。

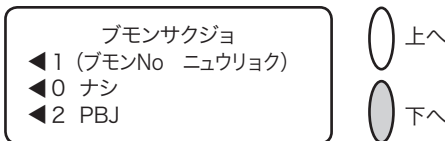

- A. 部門番号がわかっている場合は、その数字をキー入力してハイ/エンターを押します。または、
 - B. 画面の横にある選択キーを使用します。
4. 選択した部門を削除するか確認画面が表示されますので、削除をするならハイ/エンターを押します(削除しない場合はイエエを押します)
 5. どちらの場合にも、部門集計メニュー画面に戻ります。クリア(後ろ矢印キー)を押すか、ホームキーを押してオペレーション画面に戻ります。

テキスト入力を使用する場合

以下の機能を使用する際にテキスト入力を行います。

- ・ カスタムプリセット名の設定
- ・ 部門名の設定
- ・ テキスト広告名の設定(将来的な機能)

テキストの入力方法

携帯電話からのテキスト入力と同じ方法で、テンキーを使用して、テキスト入力を行います。それぞれのキー、「2」から「9」のキーには、3つあるいは4つの文字がキーの上に表示されています。

アルファベットモードと数字モードを切り替えるための特別なキーはありません。アルファベットあるいは数字（たとえば、プリセット名、部門名）が入力できる画面上で、テンキーを押すことで、そのキーに登録されている数字／文字が繰り返し表示されます。たとえば、「2」のテンキーを押すことで、「2」「A」「B」「C」と繰り返し表示されます。

カスタムプリセット名、部門名、テキスト広告

プリセット名、部門名、およびテキスト広告については、最初の単語の先頭文字が、自動的に大文字となります。

同じテンキー上に配置されているアルファベットを2回続けて入力する場合（たとえば「DE」のような場合）は、カーソルが次の文字位置へ自動的に右側に移動してから、次の文字を入力してください。アルファベット入力した後、カーソルが右へ1つ移動するのに、1秒程度かかります。

特殊文字

「1」キーを繰り返し押すことで、特殊文字が使用できます。特殊文字には、以下の文字があります。

シンボル	名称
,	カンマ
&	アンド
*	アスタリスク
.	ピリオド
:	コロソ
\$	ドル記号
-	マイナス記号
?	疑問符
/	スラッシュ
\	逆スラッシュ
(開き括弧
)	閉じ括弧
!	感嘆符
@	アットマーク
+	プラス記号
#	シャープ

テンキー上の0（ゼロ）キーは、スペースキーとして使用します。

小数点キーは、シフトキーとして使用します。

アルファベット入力モードでは、（アルファベットが入力できる画面のいずれでも）、このキーで、「大文字」と「小文字」とを切り替えます。現在使用しているモードは、ディスプレイに表示されています。表示が「ABC」であれば、大文字モードであることを示しており「abc」であれば、小文字モードであることを示しております。

部門

郵便料金が計上される部門（たとえば「PBJ」）。ご使用のマシ
ンには複数の部門を作成することができ、各部門に独自の名
前を割り当てることができます。マシンには、部門ごとに郵
便料金と処理された郵便物の通数が記録されます。

ご使用のマシンで利用可能な部門の数は、ご購入されたオブ
ションにより異なります。

広告

印影の横に表示される広告メッセージです。広告一覧から選
択できます。ご注文に関しては、第9章「消耗品およびオプショ
ン」を参照してください。

使用累計額

マシンが使用開始されてから使用された郵便料金の総額。

バッチレジスター

使用した郵便料金の合計および処理された郵便物の通数です。
ご使用のマシンはこの情報を各部門ごとに記録しています。
必要に応じてバッチレジスターの内容をクリアできます。

デフォルト(初期設定値)

変更しない限りマシンが自動的に使用する値または設定。出
荷時には、ご使用のマシンは工場設定値になっています。必
要に応じてこれらの設定を変更できます。

残額

使用可能な郵便料金額。

印影

切手のかわりになるマシンスタンプ。

印影には以下のようなもの含まれます。

- ・ 広告。これは、印影の左側にプリントするメッセージや図等です。企業アピール等も行えます。
- ・ 日付
- ・ マシンのシリアルナンバー
- ・ 郵便料金額

ホーム画面

オペレーション画面。印影をすぐにプリントできます。

IntelliLink™

マシンの機能、郵便料金体系やシステムのソフトウェアの更新をマシンにダウンロードできるピツニーボウズの技術です。さらに IntelliLink™ 機能を使用すると、様々なサービスの利用をオンラインで行えるようになります。

ロックコード

パスワードとして使用する 4 桁のコード。マシンを不正使用から保護します。

モデム

PB データセンターへダイヤルし、電話回線を通して情報を転送する機器。

プリセット

ボタンを押してすぐに呼び出せるマシンのカスタム設定。部門・種別・処理モード・広告・郵便料金等をまとめてメモリできます。

シリアルナンバー

シリアルナンバーはマシンの後ろに記載されています。

スリープモード

マシンが一定の時間使用されていないと、画面を消し消費電力をおさえるというマシンの省エネルギー機能。いずれかのキーを押すと画面が起動します。

テープシート

郵便物や小包が大きすぎて機械で処理できないときに、印影をプリントして貼付するシール。

ピツニーボウズジャパン株式会社

東京都品川区戸越 1-7-1 戸越NIビル

TEL: 03-5750-4309

www.pbjapan.co.jp/